



STAYER

- ES** Manual de instrucciones
- IT** Istruzioni d'uso
- GB** Operating instructions
- FR** Instructions d'emploi
- P** Manual de instruções
- PL** İşletim Talimatları
- TR** Inverter Kaynak Makinesi

SD27BE

SD27CE

SD150

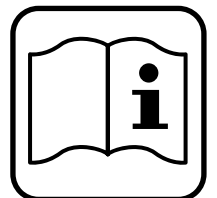



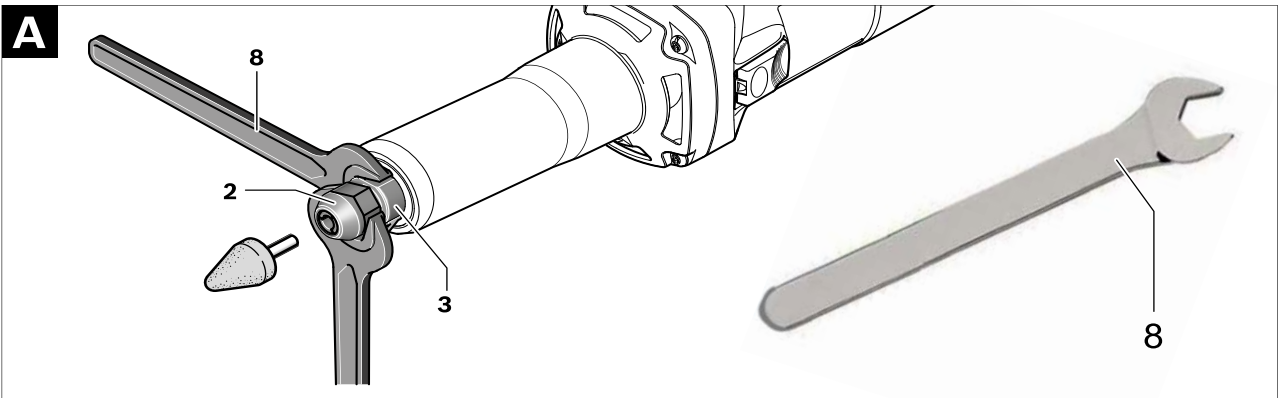
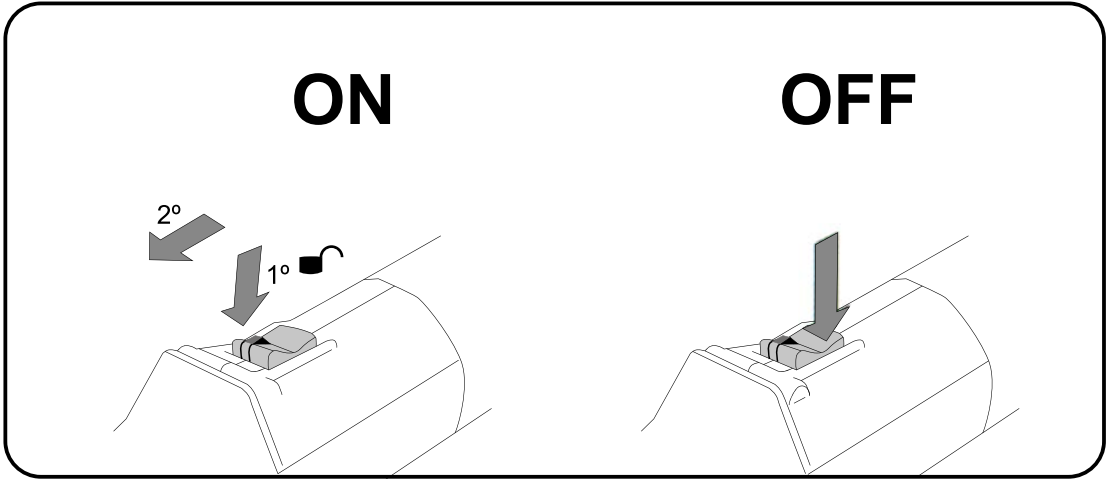

Área Empresarial Andalucía - Sector 1
C/ Sierra de Cazorra, 7
28320 - Pinto (Madrid) SPAIN
Email: sales@grupostayer.com
Email: info@grupostayer.com

www.grupostayer.com





			SD 27 BE	SD 27 CE	SD 150
P	W		650	750	1100
R	min ⁻¹		7000-2800	10000-30000	6000
Dmax	mm		Ø 25	Ø 25	Ø 125
Pz	mm		Ø 6	Ø 6 / 8	Ø 6
	Kg		1.7	1.7	4
			II	II	II
	K=3 dB	L _{pA} dB(A)	78	83	88
		L _{VVA} dB(A)	89	98	95
	K=1.5m/s ²	a _n m/s ²	3	3	3

Este manual es acorde con la fecha de fabricación de su máquina, información que encontrará en la tabla de datos técnicos de la máquina adquirida, buscar actualizaciones de manuales de nuestras máquinas en la página web:

www.grupostayer.com

El aparato ha sido diseñado para amolar y desbarbar metal con muelas de corindón y para trabajar con anillos de lija. La herramienta eléctrica ha sido concebida además para cepillar y pulir metal.

1. Índice

	página
2. Instrucciones específicas de seguridad	4
3. Instrucciones de puesta en servicio.....	7
3.1 Colocación de la herramienta	7
3.2 Montaje	7
3.3 Conexión eléctrica	7
3.4 Descripción ilustrada.....	7
4. Instrucciones de funcionamiento	7
4.1 Colocación y pruebas	7
4.2. Instrucciones generales de uso	8
5. Instrucciones de mantenimiento y limpieza ..	8
5.1 Limpieza y mantenimiento	8
5.2 Servicio de reparación	8
5.3 Garantía	8
5.4 Eliminación.....	8
6. Marcado Normativo	8
6.1 Características Técnicas.....	8
6.2 Declaración de Conformidad CE.....	9

2. Instrucciones Específicas de Seguridad

Instrucciones de seguridad comunes para el amolado, pulido, modelado y el trabajo con cepillos de alambre:

- Esta herramienta eléctrica ha sido concebida para amolar, modelar, pulir y trabajar con cepillos de alambre. Observe todas las indicaciones de seguridad, instrucciones, ilustraciones y datos que se suministran con la herramienta eléctrica. En caso de no atenderse a las instrucciones siguientes, ello puede acarrear una electrocución, incendio y/o lesiones graves.
- No emplee accesorios diferentes de aquellos que el fabricante haya previsto o recomendado especialmente para esta herramienta eléctrica. El mero hecho de que sea acoplable un accesorio a su herramienta eléctrica no implica que su utilización resulte segura.
- Las revoluciones admisibles del útil deberán ser como mínimo iguales a las revoluciones máximas indicadas en la herramienta eléctrica. Aquellos accesorios que giren a unas revoluciones mayores a las admisibles pueden llegar a romperse y salir despedidos.

- El diámetro exterior y el grosor del útil deberán corresponder con las medidas indicadas para su herramienta eléctrica. Los útiles de dimensiones incorrectas no pueden controlarse con suficiente seguridad.
- Los orificios de los discos y cilindros de amolar u otros útiles deberán acoplarse exactamente sobre el husillo o en la pinza de sujeción de su herramienta eléctrica. Los útiles que no se acoplen correctamente sobre el husillo, al girar descentrados, generan unas vibraciones excesivas y pueden hacerle perder el control sobre la herramienta eléctrica.
- Los discos, cilindros de amolar, útiles de corte u otros útiles fijados sobre un mandril deberán insertarse completamente en la pinza de sujeción o en el husillo. El "saliente" o separación entre la cara inferior del disco y el extremo de la pinza deberá ser mínimo. Si el mandril no es sujetado con suficiente firmeza y/o si el disco sobresale demasiado de la pinza, el disco puede llegar a aflojarse y salir despedido a gran velocidad.
- No use útiles dañados. Antes de cada uso inspeccione el estado de los útiles con el fin de detectar, p. ej., si están desportillados o fisurados los discos de amolar, si está agrietado o muy desgastado el cilindro de amolar, o si las púas de los cepillos de alambre están flojas o rotas. Si se le cae la herramienta eléctrica o el útil, inspeccione si han sufrido algún daño o monte otro útil en correctas condiciones. Una vez controlado y montado el útil sitúese Ud. y las personas circundantes fuera del plano de rotación del útil y deje funcionar la herramienta eléctrica en vacío, a las revoluciones máximas, durante un minuto. Por lo regular, aquellos útiles que estén dañados suelen romperse al realizar esta comprobación.
- Utilice un equipo de protección personal. Dependiendo del trabajo a realizar use una careta, una protección para los ojos, o unas gafas de protección. Si procede, emplee una mascarilla antipolvo, protectores auditivos, guantes de protección o un mandil especial adecuado para protegerle de los pequeños fragmentos que pudieran salir proyectados al desprenderse del útil o pieza. Las gafas de protección deberán ser indicadas para protegerle de los fragmentos que pudieran salir despedidos al trabajar. La mascarilla antipolvo o respiratoria deberá ser apta para filtrar las partículas producidas al trabajar. La exposición prolongada al ruido puede provocar sordera.
- Cuides que las personas en las inmediaciones se mantengan a suficiente distancia de la zona de trabajo. Toda persona que acceda a la zona de trabajo deberá utilizar un equipo de protección personal. Podrían ser lesionadas, incluso fuera del área de trabajo inmediato, al salir proyectados fragmentos de la pieza de trabajo o del útil.

- **Únicamente sujete el aparato por las empuñaduras o áreas de agarre aisladas al realizar trabajos en los que el útil pueda tocar conductores eléctricos ocultos o el propio cable del aparato.** El contacto con conductores bajo tensión puede hacer que las partes metálicas de la herramienta eléctrica le provoquen una descarga eléctrica.
- **Sujete firmemente la herramienta eléctrica al ponerla en marcha.** Al acelerarse el motor hasta la velocidad máxima puede que el par de reacción haga girarse bruscamente a la herramienta eléctrica.
- **Siempre que sea posible utilice unas mordazas de apriete para sujetar la pieza de trabajo. Jamás sujete una pieza de trabajo pequeña con una mano y la herramienta eléctrica en la otra para trabajarla.** Al sujetar las piezas de trabajo pequeñas con un dispositivo le quedan a Ud. las manos libres para controlar mejor la herramienta eléctrica. Al cortar piezas de trabajo cilíndricas como, espigas de madera, barras o tubos éstas tienden a apartarse rodando y pueden hacer que el útil se enganche y salga proyectado hacia Ud.
- **Mantenga el cable de red alejado del útil en funcionamiento.** En caso de que Ud. pierda el control sobre la herramienta eléctrica puede llegar a cortarse o enredarse el cable de red con el útil y lesionarle su mano o brazo.
- **Jamás deposite la herramienta eléctrica antes de que el útil se haya detenido por completo.** El útil en funcionamiento puede llegar a tocar la base de apoyo y hacerle perder el control sobre la herramienta eléctrica.
- **Después de haber sustituido útiles intercambiables o haber realizado ajustes en el aparato asegúrese de que estén firmemente sujetos la tuerca de fijación de la pinza de sujeción, el portaútiles o demás elementos de sujeción.** Los elementos de sujeción flojos pueden desplazarse repentinamente y hacerle perder el control; los elementos en rotación pueden salir violentamente despedidos.
- **No deje funcionar la herramienta eléctrica mientras la transporta.** El útil en funcionamiento podría lesionarle al engancharse accidentalmente con su vestimenta.
- **Limpie periódicamente las rejillas de refrigeración de su herramienta eléctrica.** El ventilador del motor aspira polvo hacia el interior de la carcasa, por lo que, en caso de una acumulación fuerte de polvo metálico, ello puede provocarle una descarga eléctrica.
- **No utilice la herramienta eléctrica cerca de materiales combustibles.** Las chispas producidas al trabajar pueden llegar a incendiar estos materiales.
- **No emplee útiles que requieran ser refrigerados con líquidos.** La aplicación de agua u otros refrigerantes líquidos puede comportar una descarga eléctrica.

Causas del retroceso y advertencias al respecto

- El retroceso es una reacción brusca que se produce al atascarse o engancharse el útil, como un disco de amolar, plato lijador, cepillo, etc. Al atascarse o engancharse el útil en funcionamiento, éste es frenado bruscamente. Ello puede hacerle perder el control sobre la herramienta eléctrica y hacer que ésta salga impulsada en dirección opuesta al sentido de giro que tenía el útil. En el caso, p. ej., de que un disco amolador se atasque o bloquee en la pieza de trabajo, puede suceder que el canto del útil que penetra en el material se enganche, provocando la rotura del útil o el retroceso del aparato. Según el sentido de giro y la posición del útil en el momento de bloquearse puede que éste resulte despedido hacia, o en sentido opuesto al usuario. En estos casos puede suceder que el útil incluso llegue a romperse. El retroceso es ocasionado por la aplicación o manejo incorrecto de la herramienta eléctrica. Es posible evitarlo ateniéndose a las medidas preventivas que a continuación se detallan.
- **Sujete con firmeza la herramienta eléctrica y mantenga su cuerpo y brazos en una posición propicia para resistir las fuerzas de reacción.** El usuario puede controlar las fuerzas de retroceso si toma unas medidas preventivas oportunas.
- **Tenga especial precaución al trabajar esquinas, cantos afilados, etc. Evite que el útil de amolar rebote contra la pieza de trabajo o que se atasque.** En las esquinas, cantos afilados, o al rebotar, el útil en funcionamiento tiende a atascarse. Ello puede hacerle perder el control o causar un retroceso del útil.
- **No use una hoja de sierra delgada.** Estos útiles son propensos al retroceso y pueden hacerle perder el control sobre la herramienta eléctrica.
- **Siempre guíe el útil en la dirección de salida del filo del útil del material (o sea en la misma dirección en la que son expulsadas las virutas).** Si Ud. guía la herramienta eléctrica en sentido incorrecto el útil tenderá a salirse de la pieza de trabajo y la herramienta eléctrica será arrastrada en ese sentido de avance.
- **Siempre sujete firmemente la pieza de trabajo al utilizar discos tronzadores, fresas de alta velocidad o fresas de metal duro.** Este tipo de útiles son propensos a engancharse con facilidad con tan sólo ladearlos ligeramente en la ranura y pueden provocar un retroceso brusco de la máquina. Al engancharse el disco tronzador éste suele romperse. Al engancharse las hojas de sierra para acero, las fresas de alta velocidad, o las fresas de metal duro, puede que el útil se salga de la ranura y le haga perder el control sobre la herramienta eléctrica.

Instrucciones de seguridad específicas para trabajos de amolado.

- **Únicamente use discos de amolar recomendados para su herramienta eléctrica y para las aplicaciones previstas. P. ej.: no emplee las caras de los discos tronzadores para amolar.** En los útiles de tronzar, el arranque de material deberá llevarse a cabo con los bordes del disco. Si estos útiles son sometidos a un esfuerzo lateral, ello puede provocar su rotura.
- **Para puntas de amolar cónicas y rectas con rosca solamente emplee mandriles en buen estado del tamaño y longitud correctos y con la cara de asiento sin rebajar.** Los mandriles apropiados evitan una posible rotura.
- **Evite que se bloquee el disco tronzador y una presión de aplicación excesiva. No intente realizar cortes demasiado profundos.** Al solicitar en exceso el disco tronzador éste es más propenso a ladearse, bloquearse, a ser rechazado, o a romperse.
- **No coloque su mano en el sentido de rotación o detrás del disco de tronzar en funcionamiento.** Mientras que al cortar, el disco tronzador es guiado en sentido opuesto a su mano, en caso de un retroceso el disco tronzador y la herramienta eléctrica pueden ser impulsados directamente contra Ud.
- **Si el disco tronzador se bloquea, o si tuviese que interrumpir su trabajo, desconecte la herramienta eléctrica y manténgala en esa posición, sin moverla, hasta que el disco tronzador se haya detenido por completo. Jamás intente sacar el disco tronzador en marcha de la ranura de corte, ya que ello puede provocar que éste retroceda bruscamente.** Investigue y subsane la causa del bloqueo.
- **No intente proseguir el corte, estando insertado el disco tronzador en la ranura de corte. Una vez fuera de la ranura de corte, espere a que el disco tronzador haya alcanzado las revoluciones máximas, y prosiga entonces el corte con cautela.** En caso contrario el disco tronzador podría bloquearse, salirse de la ranura de corte, o resultar rechazado.
- **Soporte las planchas u otras piezas de trabajo grandes para reducir el riesgo de bloqueo o retroceso del disco tronzador.** Las piezas de trabajo grandes tienden a curvarse por su propio peso. La pieza de trabajo deberá apoyarse desde abajo a ambos lados tanto cerca de la línea de corte como en los bordes.
- **Proceda con especial cautela al realizar recortes “por inmersión” en paredes o superficies similares.** El disco tronzador puede ser rechazado al tocar tuberías de gas o agua, conductores eléctricos, u otros objetos.

Instrucciones de seguridad específicas para pulido

- **Evite partes sueltas en la caperuza para pulir, especialmente el cordón de sujeción. Recoja o corte los cabos del cordón de sujeción.** Los cabos del cordón pueden engancharse con sus dedos o en la pieza de trabajo.

Instrucciones de seguridad específicas para el trabajo con cepillos de alambre

- **Considere que las púas de los cepillos de alambre pueden desprenderse también durante un uso normal. No fuerce las púas ejerciendo una fuerza de aplicación excesiva.** Las púas desprendidas pueden traspasar muy fácilmente tela delgada y/o la piel.
- **Antes de utilizarlos deje funcionar los cepillos a la velocidad de trabajo al menos durante un minuto. Preste atención a que durante este tiempo no se encuentre ninguna persona delante del cepillo o en línea con el mismo.** Durante esta prueba pueden soltarse y salir proyectados fragmentos de alambre.
- **No oriente el cepillo de alambre en dirección a su cuerpo.** Al trabajar con estos cepillos pueden salir proyectados a gran velocidad pequeñas partículas o fragmentos de alambre capaces de traspasar la piel.

Instrucciones de seguridad adicionales



Use unas gafas de protección, mascarilla y cascos.

- **Utilice unos aparatos de exploración adecuados para detectar posibles tuberías de agua y gas o cables eléctricos ocultos, o consulte a la compañía local que le abastece con energía.** El contacto con cables eléctricos puede electrocutarle o causar un incendio. Al dañar las tuberías de gas, ello puede dar lugar a una explosión. La perforación de una tubería de agua puede redundar en daños materiales o provocar una electrocución.
- **Desenclave el interruptor de conexión/desconexión y colóquelo en la posición de desconexión en caso de cortarse la alimentación de la herramienta eléctrica, p. ej. debido a un corte del fluido eléctrico o al sacar el enchufe con la herramienta en funcionamiento.** De esta manera se evita una puesta en marcha accidental de la herramienta eléctrica.
- **Asegure la pieza de trabajo.** Una pieza de trabajo fijada con unos dispositivos de sujeción, o en un tornillo de banco, se mantiene sujeta de forma mucho más segura que con la mano.

3. Instrucciones de puesta en servicio

3.1 Colocación de la herramienta



Lea íntegramente estas advertencias de peligro e instrucciones. En caso de no atenerse a las advertencias de peligro e instrucciones siguientes, ello puede ocasionar una descarga eléctrica, un incendio y/o lesión grave. Despliegue y mantenga abierta la solapa con la imagen del aparato mientras lee las instrucciones de manejo.

3.2 Montaje

Antes de cualquier manipulación en la herramienta eléctrica, sacar el enchufe de red de la toma de corriente.

Montaje de los útiles de amolar (ver figura A)



Únicamente utilice llaves fijas en buenas condiciones que encajen perfectamente.

- Limpie el husillo 3 y todas las demás piezas a montar.
- Sujete el husillo 3 aplicando la llave 8 al entrecaras .
Aplique la llave 8 al entrecaras y afloje la tuerca de fijación 2 girándola en el sentido contrario a las agujas del reloj.
- Inserte hasta el tope el vástago de la muela en la pinza de sujeción 1.
- Retenga el husillo 3 con la llave 8 y sujete firmemente el útil girando en el sentido de las agujas del reloj la llave 8 aplicada al entrecaras.

Las muelas deben girar perfectamente concéntricas. No trate de utilizar muelas de giro descentrado, sustitúyalas por otras en perfectas condiciones.



Jamás apriete la tuerca de fijación de la pinza sin tener alojada en ella una muela. En el caso contrario podría deteriorarse la pinza.

Aspiración de polvo y virutas

El polvo de ciertos materiales como, pinturas que contengan plomo, ciertos tipos de madera y algunos minerales y metales, puede ser nocivo para la salud. El contacto y la inspiración de estos polvos pueden provocar en el usuario o en las personas circundantes reacciones alérgicas y/o enfermedades respiratorias.

Ciertos polvos como los de roble, encina y haya son considerados como cancerígenos, especialmente en combinación con los aditivos para el tratamiento de la madera (cromatos, conservantes de la madera). Los materiales que contengan amianto solamente deberán ser procesados por especialistas.

- Observe que esté bien ventilado el puesto de trabajo.
- Se recomienda una mascarilla protectora con un filtro de la clase P2.

Observe las prescripciones vigentes en su país sobre los materiales a trabajar.



Evite acumulaciones de polvo en el puesto de trabajo. Los materiales en polvo se pueden inflamar fácilmente.

3.3 Conexión eléctrica

¡Observe la tensión de red! La tensión alimentación deberá coincidir con las indicaciones en la placa de características de la herramienta eléctrica. Las herramientas eléctricas marcadas con 230 V pueden funcionar también a 220 V.

3.4 Descripción Ilustrada

- 1 Pinza de sujeción
- 2 Tuerca de fijación
- 3 Husillo
- 4 Cuello del husillo
- 5 Interruptor de conexión/desconexión
- 6 Rueda preselección de revoluciones
- 7 Empuñadura (zona de agarre aislada)
- 8 Llave de servicio

4. Instrucciones de funcionamiento

4.1 Colocación y pruebas

4.1.1 Modelo SD27BE

Conexión/desconexión

Para la **puesta en marcha** de la herramienta eléctrica empuje hacia delante el interruptor de conexión/desconexión 5.

Para **enclavar** el interruptor de conexión/desconexión 5 presione delante, hacia abajo, el interruptor de conexión/desconexión 5 hasta enclavarlo.

Para **desconectar** la herramienta eléctrica suelte el interruptor de conexión/desconexión 5, o en caso de estar enclavado, presiónelo brevemente atrás, y suelte a continuación el interruptor de conexión/desconexión 5.

Desconexión de retroceso

En caso de una disminución abrupta de las revoluciones, p.ej. al bloquearse el útil al tronzar, se corta electrónicamente la alimentación del motor.

Para la **nueva puesta en marcha** coloque el interruptor de conexión/desconexión 5 en la posición de desconexión, y conecte de nuevo la herramienta eléctrica.

Electrónica Constante

La electrónica Constante mantiene prácticamente constantes las revoluciones, independientemente de la carga, y asegura un rendimiento de trabajo uniforme.

Preselección de revoluciones

La rueda preselección de revoluciones 6 le permite seleccionar el nº de revoluciones incluso durante la operación del aparato.

Las revoluciones precisadas dependen del material a trabajar y del diámetro del útil. No sobrepase las revoluciones máximas admisibles del útil.

Posición rueda de ajuste	Revoluciones	
1	10000	2500
2	12700	3600
3	16700	5700
4	19700	5700
5	23500	6800
6	28000	7000

4.1.2 Modelo SD150

Conexión/desconexión

Presione el interruptor para iniciar el equipo. El arranque dispone de inicio lento y protección ante un reinicio intespectivo con la máquina **enclavada**. Para enclavar la máquina presione el pulsador circular próximo al interruptor. Para suspender la máquina use el mosquetón central.

4.2 Instrucciones generales de uso



Nunca utilice el cuerpo del husillo para empujar la máquina. Solo use el cuerpo del husillo para orientar la máquina.

Guíe las muelas con un movimiento de vaivén uniforme, ejerciendo tan sólo una leve presión, para conseguir un resultado óptimo en el trabajo. Si la presión aplicada es excesiva, además de reducirse el rendimiento de la herramienta eléctrica, el útil se desgasta más rápidamente.

5. Instrucciones de mantenimiento y servicio

Antes de cualquier manipulación en la herramienta eléctrica, sacar el enchufe de red de la toma de corriente. Mantenga limpia la herramienta eléctrica y las rejillas de refrigeración para trabajar con eficacia y seguridad.

5.1 Limpieza

En el caso de aplicaciones extremas, siempre que sea posible, utilice un equipo de aspiración. Sople con frecuencia las rejillas de refrigeración y conecte el aparato a través de un fusible diferencial.

Al trabajar metales puede llegar a acumularse en el interior de la herramienta eléctrica polvo susceptible de conducir corriente. Ello puede mermar la eficacia del aislamiento de la herramienta eléctrica. Si a pesar de los esmerados procesos de fabricación y control, la herramienta eléctrica llegase a averiarse, la reparación deberá encargarse a un servicio técnico autorizado para herramientas eléctricas **STAYER**.

5.2 Servicio de Reparación

El servicio técnico le asesorará en las consultas que pueda Ud. tener sobre la reparación y mantenimiento de su producto, así como sobre piezas de recambio. Los dibujos de despiece e informaciones sobre las piezas de recambio las podrá obtener en: **info@grupostayer.com**

Nuestro equipo de asesores técnicos le orientará gustosamente en cuanto a la adquisición, aplicación y ajuste de los productos y accesorios.

5.3 Garantía

Tarjeta de Garantía

Entre los documentos que forman parte de la herramienta eléctrica encontrara la tarjeta de garantía. Deberá rellenar completamente la tarjeta de garantía aplicando a esta copia del ticket de compra o factura y entregarla a su revendedor a cambio del correspondiente acuse de recibo.

¡NOTA! Si faltara esta tarjeta pídasela de inmediato a su revendedor.

La garantía se limita únicamente a los defectos de fabricación o de mecanización y cesa cuando las piezas hayan sido desmontadas, manipuladas o reparadas fuera de la fábrica.

5.4 Eliminación

Recomendamos que las herramientas eléctricas, accesorios y embalajes sean sometidos a un proceso de recuperación que respete el medio ambiente.

Sólo para los países de la UE:

¡No arroje las herramientas eléctricas a la basura!



Conforme a la Directiva Europea 2002/96/CE sobre aparatos eléctricos y electrónicos inservibles, tras su transposición en ley nacional, deberán acumularse por separado las herramientas eléctricas para ser sometidas a un reciclaje ecológico.

Reservado el derecho de modificación.

6. Marcado normativo

6.1 Características Técnicas

P = Potencia absorbida nominal 1

R = Revoluciones en vacío 1

Dmax = Diámetro de muela, máx.

Pz = Pinza

= Peso

= Clase de protección

L = Nivel de potencia acústica WA

LA = Nivel de presión acústica P

= Vibración

Estos datos son válidos para tensiones nominales de [U] 230/240 V ~ 50/60 Hz - 110/120 V ~ 60 Hz. Los valores pueden variar si la tensión fuese inferior, y en las ejecuciones específicas para ciertos países. Preste atención al nº de artículo en la placa de características de su aparato, ya que las denominaciones comerciales de algunos aparatos pueden variar.



¡Usar protección completa!

El nivel de vibraciones indicado en estas instrucciones ha sido determinado según el procedimiento de medición fijado en la norma EN 60745 y puede servir como base de comparación con otras herramientas eléctricas. También es adecuado para estimar provisionalmente la sollicitación experimentada por las vibraciones.

El nivel de vibraciones indicado ha sido determinado para las aplicaciones principales de la herramienta eléctrica. Por ello, el nivel de vibraciones puede ser diferente si la herramienta eléctrica se utiliza para otras aplicaciones, con útiles diferentes, o si el mantenimiento de la misma fuese deficiente. Ello puede suponer un aumento drástico de la sollicitación por vibraciones durante el tiempo total de trabajo.

Para determinar con exactitud la sollicitación experimentada por las vibraciones, es necesario considerar también aquellos tiempos en los que el aparato esté desconectado, o bien, esté en funcionamiento, pero sin ser utilizado realmente. Ello puede suponer una disminución drástica de la sollicitación por vibraciones durante el tiempo total de trabajo.

Fije unas medidas de seguridad adicionales para proteger al usuario de los efectos por vibraciones, como por ejemplo:

Mantenimiento de la herramienta eléctrica y de los útiles, conservar calientes las manos, organización de las secuencias de trabajo.

6.2 Declaración de Conformidad CE

El que suscribe: **STAYER IBERICA, S.A.**

Con dirección:

Calle Sierra de Cazorla, 7
Área Empresarial Andalucía - Sector 1
28320 PINTO (MADRID)
Tel.: +34 902 91 86 81

CERTIFICA

Que la máquina:

Tipo: **AMOLADORA RECTA**
Modelo: **SD 27 B E - SD27CE - SD 150**

Declaramos bajo nuestra responsabilidad, que el producto descrito bajo "Datos técnicos" está en conformidad con las normas o documentos normalizados siguientes: EN 60745-1, EN 60745-2-3, EN 55014-1, EN 55014-2, EN 61000-3-2, EN 61000-3-3 de acuerdo con las regulaciones 2014/30/UE, 2006/42/CE.

Enero de 2018

CE  **RÖHS**

Ramiro de la Fuente
Director Manager

Questo manuale è coerente con la data di fabbricazione del vostro computer, potrete trovare informazioni sui dati tecnici della macchina acquistata controllo manuale degli aggiornamenti delle nostre macchine sul sito: www.grupostayer.com

L'elettrotensile è idoneo per levigare e sbavare materiali metallici utilizzando utensili abrasivi al corindone e per lavorare con nastri di levigatura. L'elettrotensile è inoltre idoneo per la spazzolatura e lucidatura di metallo.

1. Indice

	pagina
2. Istruzioni specifiche di sicurezza	10
3. Istruzioni di uso	12
3.1 Istrumento di posizionamento.....	12
3.2 Montaggio.....	12
3.3 Accensione elettrica.....	12
3.4 Descrizione illustrata.....	12
4. Istruzioni di funzionamento	12
4.1 Il posizionamento e test.....	12
4.2 Istruzioni generali per l'uso.....	13
5. Istruzioni di Manutenzione ed assistenza	13
5.1 Pulizia.....	13
5.2 Servizio di riparazione.....	13
5.3 Garanzia.....	13
5.4 Smaltimento e riciclaggio.....	13
6. Normative	14
6.1 Dati tecnici.....	14
6.2 Dichiarazione di conformità CE.....	14

2. Istruzioni specifiche di sicurezza

Indicazioni generali di sicurezza relative ad operazioni di levigatura, lavori con spazzole metalliche, lucidatura e modellatura:

- Questo elettrotensile è previsto per essere utilizzato come levigatrice, modellatrice, lucidatrice e spazzola metallica. **Attenersi a tutte le indicazioni di sicurezza, istruzioni, illustrazioni e dati che vengono forniti insieme all'elettrotensile.** In caso di mancata osservanza delle seguenti istruzioni vi è pericolo di provocare una scossa elettrica, di sviluppare incendi e/o lesioni gravi.
- **Non utilizzare nessun accessorio che la casa costruttrice non abbia esplicitamente previsto e raccomandato per questo elettrotensile.** Il semplice fatto che un accessorio possa essere fissato al Vostro elettrotensile non è una garanzia per un impiego sicuro.
- **Il numero di giri ammesso dell'accessorio impiegato deve essere almeno tanto alto quanto il numero massimo di giri riportato sull'elettrotensile.** Un accessorio che gira più rapidamente di quanto consentito può rompersi in vari pezzi e venir lanciato intorno.

- **Il diametro esterno e lo spessore dell'accessorio montato devono corrispondere ai dati delle dimensioni dell'elettrotensile.** In caso di impiego di accessori di dimensioni sbagliate essi non garantiranno la necessaria affidabilità di funzionamento.
- **Dischi abrasivi, cilindri abrasivi oppure altri accessori devono adattarsi perfettamente alla filettatura alberino o alla pinza di serraggio dell'elettrotensile.** Accessori che non si adattano perfettamente alla filettatura alberino dell'elettrotensile non ruotano in modo uniforme, vibrano molto forte e possono provocare la perdita del controllo.
- **Dischi, cilindri abrasivi, utensili da tagli o altri accessori montati su un mandrino devono essere inseriti completamente nella pinza di serraggio oppure nel mandrino portapunta. La «sporgenza» ovvero la distanza del mandrino dal disco rispetto alla pinza di serraggio deve essere minima.** Se il mandrino non viene serrato sufficientemente e/o la sporgenza del disco è troppo lunga, il disco montato può allentarsi ed essere espulso a grande velocità.
- **Non utilizzare mai accessori danneggiati. Prima di ogni impiego controllare accessori come dischi abrasivi in merito a scheggiature e incrinature, cilindri abrasivi in merito a incrinature, usura oppure elevata abrasione, spazzole metalliche in merito a fili allentati o rotti.** Se l'elettrotensile oppure l'accessorio dovesse cadere, controllare che lo stesso non abbia subito alcun danno oppure utilizzare un accessorio intatto.

Una volta controllato e montato l'accessorio far funzionare l'elettrotensile per la durata di un minuto con il numero massimo di giri avendo cura di tenersi lontani ed impedendo anche ad altre persone di avvicinarsi all'accessorio rotante. Nella maggior parte dei casi accessori danneggiati si rompono nel corso di questo periodo di prova.

- **Indossare abbigliamento di protezione. A seconda dell'applicazione in corso utilizzare una visiera completa, maschera di protezione per gli occhi oppure occhiali di sicurezza. Per quanto necessario, portare maschere per polveri, protezione acustica, guanti di protezione oppure un grembiule speciale in grado di proteggervi da piccole particelle di levigatura o di materiale.** Gli occhi dovrebbero essere protetti da corpi estranei espulsi in aria nel corso di diverse applicazioni. La maschera antipolvere e la maschera respiratoria devono essere in grado di filtrare la polvere provocata durante l'applicazione. Esponendosi per lungo tempo ad un rumore troppo forte vi è il pericolo di perdere l'udito.
- **Avere cura di evitare che altre persone possano avvicinarsi alla zona in cui si sta lavorando. Ogni persona che entra nella zona di operazione deve**

indossare un abbigliamento protettivo personale. Frammenti del pezzo in lavorazione oppure utensili rotti possono volar via oppure provocare incidenti anche al di fuori della zona diretta di lavoro.

- **Tenere l'apparecchio esclusivamente per le superfici is late dell'impugnatura qualora venissero effettuati lavori durante i quali l'accessorio potrebbe venire a contatto con cavi elettrici nascosti oppure con il proprio cavo di rete.** Il contatto con un cavo sotto tensione può mettere sotto tensione anche parti metalliche dell'apparecchio, causando una scossa elettrica.
- **All'avviamento tenere sempre saldamente l'elettro utensile.** Durante la fase in cui l'apparecchio raggiunge la velocità massima il momento di reazione del motore può causare la torsione dell'elettro utensile.
- **Per mole con gambo coniche e diritte con filettatura utilizzare esclusivamente mandrini non danneggiati della grandezza e lunghezza corretta senza sottosquadro sulla spalla.** Mandrini adatti riducono la possibilità di rottura.
- **Evitare di far bloccare il disco abrasivo da taglio diritto oppure di esercitare una pressione troppo alta. Non eseguire tagli eccessivamente profondi.** Sottoponendo la mola da taglio diritto a carico eccessivo se ne aumenta la sollecitazione e la si rende maggiormente soggetta ad angolature improprie o a blocchi venendo così a creare il pericolo di contraccolpo oppure di rottura dell'utensile abrasivo.
- **Non posizionare la mano in direzione della rotazione ovvero dietro alla mola da taglio rotante.** Qualora la mola di taglio nel pezzo in lavorazione venisse allontanata con la mano, è possibile, in caso di un contraccolpo, che l'elettro utensile con la mola rotante vengano scagliati direttamente verso l'operatore.
- **Qualora il disco abrasivo da taglio diritto dovesse incepparsi oppure si dovesse interrompere il lavoro, spegnere l'elettro utensile e tenerlo fermo fino a quando il disco si sarà fermato completamente. Non tentare mai di estrarre il disco abrasivo dal taglio in esecuzione perché si potrebbe provocare un contraccolpo.** Rilevare ed eliminare la causa per il blocco.
- **Mai rimettere l'elettro utensile in funzione fintanto che esso si trovi ancora nel pezzo in lavorazione. Prima di continuare ad eseguire il taglio procedendo con la dovuta attenzione, attendere che il disco abrasivo da taglio diritto abbia raggiunto la massima velocità.** In caso contrario è possibile che il disco resti agganciato, sbalzi dal pezzo in lavorazione oppure provochi un contraccolpo.

- **Dotare di un supporto adatto pannelli oppure pezzi in lavorazione di dimensioni maggiori in modo da ridurre il rischio di un contraccolpo dovuto ad un disco abrasivo da taglio diritto che rimane bloccato.** Pezzi in lavorazione di dimensioni maggiori possono piegarsi sotto l'effetto del proprio peso. Provvedere a munire il pezzo in lavorazione di supporti adatti al caso specifico sia nelle vicinanze del taglio di troncatura che in quelle del bordo.
- **Operare con particolare attenzione in caso di «tagli dal centro» da eseguire in pareti già esistenti oppure in altre parti non visibili.** Il disco abrasivo da taglio diritto che inizia il taglio sul materiale può provocare un contraccolpo se dovesse arrivare a troncature condutture del gas o dell'acqua, linee elettriche oppure oggetti di altro tipo.

Avvertenze di pericolo specifiche per operazioni di lucidatura.

- **Evitare assolutamente che parti della cappa lucidatura restino staccate e prestare in modo particolare attenzione alle cordicelle di fissaggio. Raccogliere per bene oppure tagliare le cordicelle di fissaggio ad una lunghezza adatta.** Cordicelle di fissaggio che girino con la cappa possono far presa sulle dita dell'operatore oppure rimanere impigliate nel pezzo in lavorazione.

Avvertenze di pericolo specifiche per lavori con spazzole metalliche

- **Tenere presente che la spazzola metallica perde pezzi di fil di ferro anche durante il comune impiego. Non sottoporre i fili metallici a carico troppo elevato esercitando una pressione troppo alta.** Pezzi di fil di ferro espulsi in aria possono penetrare molto facilmente attraverso indumenti sottili e/o la pelle.
- **Prima dell'impiego lasciare in funzione le spazzole per almeno un minuto alla velocità di lavoro. Prestare attenzione affinché durante questo lasso di tempo nessun'altra persona si trovi davanti o nella stessa linea della spazzola.** Durante il periodo iniziale possono essere espulsi pezzi di filo metallico senza controllo.
- **Dirigere la spazzola metallica rotante lontano da sé stessi.** Durante i lavori con queste spazzole possono essere espulsi a grande velocità piccole particelle e minuscoli pezzi di filo e gli stessi possono penetrare attraverso la pelle.

Ulteriori avvertenze di pericolo



Indossare degli occhiali di protezione.

- **Al fine di rilevare linee di alimentazione nascoste, utilizzare adatte apparecchiature di ricerca oppure rivolgersi alla locale società erogatrice.** Un contatto con linee elettriche può provocare lo sviluppo di incendi e di scosse elettriche. Danneggiando linee del gas si può creare il pericolo di esplosioni. Penetrando una tubazione dell'acqua si provocano seri danni materiali oppure vi è il pericolo di provocare una scossa elettrica.
- **Se l'alimentazione di corrente viene interrotta p. es. a causa di mancanza di corrente oppure di estrazione della spina di rete, sbloccare l'interruttore di avvio/arresto e posizionarlo su arresto.** In questo modo viene impedito un riavviamento incontrollato.
- **Assicurare il pezzo in lavorazione.** Un pezzo in lavorazione può essere bloccato con sicurezza in posizione solo utilizzando un apposito dispositivo di serraggio oppure una morsa a vite e non tenendolo con la semplice mano.

3. Istruzioni di uso

3.1 Strumento di posizionamento



Leggere tutte le avvertenze di pericolo e le istruzioni operative. In caso di mancato rispetto delle avvertenze di pericolo e delle istruzioni operative si potrà creare il pericolo di scosse elettriche, incendi e/o incidenti gravi. Si prega di aprire la pagina ribaltabile su cui si trova raffigurata schematicamente la macchina e lasciarla aperta mentre si legge il manuale delle Istruzioni per l'uso.

3.2 Montaggio

Prima di qualunque intervento sull'elettrostrumento estrarre la spina di rete dalla presa.

Montaggio degli utensili abrasivi (vedi figura A)



Utilizzare esclusivamente chiavi fisse adatte e non danneggiate.

- Pulire la filettatura alberino 3 e tutti i componenti da montare.
- Tenere ferma la filettatura alberino 3 con la chiave 8 sulla superficie per chiave. Allentare il dado di serraggio 2 con la chiave 8 sulla superficie per chiave ruotando in senso antiorario.
- Inserire il gambo della mollettina dell'utensile abrasivo nella pinza di serraggio 1 fino all'arresto.
- Tenere saldamente la filettatura alberino 3 con la chiave 8 e serrare l'accessorio con la chiave 8 sulla superficie per chiave ruotando in senso orario.

Gli utensili abrasivi devono ruotare perfettamente concentrici. Non continuare ad utilizzare utensili abrasivi ovalizzati bensì sostituirli.



Non serrare in nessun caso la pinza di serraggio con il dado di serraggio se non è montato alcun utensile abrasivo. In caso contrario la pinza di serraggio potrebbe venire danneggiata.

Aspirazione polvere/aspirazione trucioli

Polveri e materiali come vernici contenenti piombo, alcuni tipi di legname, minerali e metalli possono essere dannosi per la salute. Il contatto oppure l'inalazione delle polveri possono causare reazioni allergiche e/o malattie delle vie respiratorie dell'operatore oppure delle persone che si trovano nelle vicinanze.

Determinate polveri come polvere da legname di faggio o di quercia sono considerate cancerogene, in modo particolare insieme ad additivi per il trattamento del legname (cromato, protezione per legno). Materiale contenente amianto deve essere lavorato esclusivamente da personale specializzato.

- Provvedere per una buona aerazione del posto di lavoro.
- Si consiglia di portare una mascherina protettiva con classe di filtraggio P2.

Osservare le norme in vigore nel Vostro paese per i materiali da lavorare.



Evitare accumuli di polvere sul posto di lavoro. Le polveri si possono incendiare facilmente.

3.3 Accensione elettrica

Osservare la tensione di rete! La tensione della rete **deve corrispondere a quella indicata sulla targhetta dell'elettrostrumento. Gli elettrostrumenti con l'indicazione di 230V possono essere collegati anche alla rete di 220V.**

3.4 Descrizione illustrata

- 1 Pinza di serraggio
- 2 Dado di serraggio
- 3 Filettatura alberino
- 4 Collare alberino
- 5 Interruttore di avvio/arresto
- 6 Rotellina di selezione numero giri
- 7 Impugnatura (superficie di presa isolata)
- 8 Chiave di servizio

4. Istruzioni di funzionamento

4.1 Il posizionamento e test

4.1.1 Modello SD27BE

Accendere/spegnere

Per **accendere** l'elettrostrumento, spingere l'interruttore avvio/arresto 5 in avanti. Per **bloccare** l'interruttore avvio/arresto 5 premere l'interruttore avvio/arresto 5 verso il basso nella parte anteriore, fino allo scatto in posizione.

Per spegnere l'elettrotensile rilasciare l'interruttore avvio/arresto 5 oppure, quando è bloccato, premere l'interruttore avvio/arresto 5 nella parte posteriore brevemente verso il basso e rilasciarlo.

Disinserimento del contraccolpo

In caso di caduta improvvisa del numero di giri, p. es. bloccaggio nel taglio di troncatura, l'alimentazione di corrente al motore viene interrotta elettronicamente. Per la ripresa dell'esercizio rimettere l'interruttore di avvio/arresto 5 sulla posizione di spento e riaccendere l'elettrotensile.

Constant Electronic

La Constant-Electronic mantiene la velocità di rotazione pressoché costante con corsa a vuoto e carico garantendo un'uniforme prestazione di lavoro.

Preselezione del numero di giri

Tramite la rotellina per la selezione del numero giri 6 è possibile preselezionare la velocità richiesta anche durante la fase di funzionamento. Il numero di giri necessario dipende dal tipo di materiale da lavorare e dal diametro dell'accessorio. Rispettare il numero di giri massimo ammissibile dell'accessorio.

Posizione rotellina di regolazion	Numero di giri a vuoto	
1	10000	2500
2	12700	3600
3	16700	5700
4	19700	5700
5	23500	6800
6	28000	7000

4.1.2 Modello SD150

Connessione / disconnessione

Premere l'interruttore per avviare l'apparecchio. L'accensione è ad avviamento lento a protezione contro le ripartenze brusche con la macchina in blocco. Per bloccare la macchina premere il pulsante rotondo vicino all'interruttore. Per fermare la macchina usare il "moschettone" principale.

4.2 Istruzioni generali per l'uso



Non spingere mai in avanti la pinza del mandrino. Usalo solo per guida.

Muovere uniformemente la mola avanti ed indietro con una leggera pressione per ottenere un risultato ottimale di lavoro. Una pressione eccessiva riduce l'efficienza dell'elettrotensile e causa un'usura troppo rapida della mola.

5. Istruzioni di Manutenzione ed assistenza

Prima di qualunque intervento sull'elettrotensile estrarre la spina di rete dalla presa. Per poter garantire buone e sicure operazioni di lavoro, tenere sempre puliti l'elettrotensile e le prese di ventilazione.

5.1 Pulizia

In caso di condizioni di impiego estreme utilizzare sempre un impianto di aspirazione. Soffiare spesso sulle feritoie di ventilazione e preinstallare un interruttore di sicurezza per correnti di guasto. In caso di lavorazione di metalli è possibile che si depositi polvere conduttrice all'interno dell'elettrotensile. L'isolamento di protezione dell'elettrotensile può esserne pregiudicato. Se nonostante gli accurati procedimenti di produzione e di controllo l'elettrotensile dovesse guastarsi, la riparazione va fatta effettuare da un punto di assistenza autorizzato per gli elettrotensili **STAYER**.

5.2 Servizio di riparazione

Il servizio di assistenza risponde alle Vostre domande relative alla riparazione ed alla manutenzione del Vostro prodotto nonché concernenti le parti di ricambio.

Disegni in vista esplosa ed informazioni relative alle parti di ricambio sono consultabili anche sul sito: info@grupostayer.com

Il nostro team di consulenti tecnici saranno lieti di guidare per l'attuazione di acquisizione, e la regolazione di prodotti e accessori.

5.3 Garanzia

Carta di garanzia

Tra i documenti che formano parte della presente attrezzatura troverà la carta della garanzia. Dovrà riempire completamente la carta della garanzia applicando alla medesima la copia del ticket d'acquisto o la fattura e consegnarla al suo rivenditore a cambio della corrispondente ricevuta di ritorno.

!Nota! Se mancasse questa tessera, la chiedi immediatamente al suo rivenditore.

La garanzia si limita unicamente ai difetti di fabbricazione di meccanizzato e cessa quando i pezzi siano stati smontati, manipolati o riparati fuori dalla fabbrica.

5.4 Smaltimento e riciclaggio

Avviare ad un riciclaggio rispettoso dell'ambiente gli imballaggi, gli elettrotensili e gli accessori dismessi.



Solo per i Paesi della CE:

Non gettare elettrotensili dismessi tra i rifiuti domestici!

raccolti separatamente ed essere inviati ad una riutilizzazione ecologica.

Con ogni riserva di modifiche tecniche.

6. Normative

6.1 Dati tecnici

P = Potenza 1

R = Caricare velocità 1

Dmax = Diametro ruota, max.

Pz = Pin



= Peso



= Classe di protezione

L = Livello di potenza sonora WA

LA = Livello di pressione sonora P



= Vibrazione

Le caratteristiche si riferiscono a tensioni nominali [U] 230/240 V ~ 50/60 Hz - 110/120 V ~ 60 Hz. In caso di tensioni minori ed in caso di modelli speciali a seconda dei Paesi, le caratteristiche riportate possono essere divergenti. Si prega di tenere presente il codice prodotto applicato sulla targhetta di costruzione del Vostro elettroutensile. Le descrizioni commerciali di singoli elettroutensili possono variare.



Usare la protezione acustica!

Il livello di vibrazioni indicato nelle presenti istruzioni è stato rilevato seguendo una procedura di misurazione conforme alla norma EN 60745 e può essere utilizzato per confrontare gli elettroutensili. Lo stesso è idoneo anche per una valutazione temporanea della sollecitazione da vibrazioni.

Il livello di vibrazioni indicato rappresenta gli impieghi principali dell'elettroutensile. Qualora l'elettroutensile venisse utilizzato tuttavia per altri impieghi, con accessori differenti oppure con manutenzione insufficiente, il livello di vibrazioni può differire. Questo può aumentare sensibilmente la sollecitazione da vibrazioni per l'intero periodo di tempo operativo.

Per una valutazione precisa della sollecitazione da vibrazioni bisognerebbe considerare anche i tempi in cui l'apparecchio è spento oppure è acceso ma non è utilizzato effettivamente. Questo può ridurre chiaramente la sollecitazione da vibrazioni per l'intero periodo operativo. Adottare misure di sicurezza supplementari per la protezione

dell'operatore dall'effetto delle vibrazioni come p.es.: manutenzione dell'elettroutensile e degli accessori, mani calde, organizzazione dello svolgimento del lavoro.

6.2 Dichiarazione di conformità CE

Il sottoscritto: **STAYER IBERICA, S.A.**

Con indirizzo a:

Calle Sierra de Cazorla, 7
Área Empresarial Andalucía - Sector 1
28320 PINTO (MADRID)
Tel.: +34 902 91 86 81

CERTIFICA

Che la macchina:

Tipo: SMERIGLIATRICE DIRITTA
Modellos: SD 27 B E- SD27CE - SD 150

Noi dichiariamo sotto la nostra unica e sola responsabilità che questo prodotto si trova in conformità con le norme o i documenti normalizzati seguenti:

EN 60745-1, EN 60745-2-3, EN 55014-1, EN 55014-2, EN 61000-3-2, EN 61000-3-3 in conformità con i regolamenti 2014/30/UE, 2006/42/CE.

Gennaio 2018

CE RÖHS

Ramiro de la Fuente
Direttore generale

This manual is consistent with the date of manufacture of your machine, you will find information on the technical data of the machine acquired manual check for updates of our machines on the website: www.grupostayer.com

The machine is designed for grinding and deburring metal using corundum grinding tools, as well as for working with sanding wheels. The machine is additionally intended for brushing and polishing metal.

1. Contents

	page
2. Specific safety instructions	15
3. Instructions for use	17
3.1 Placement Tool.....	17
3.2 Assembly.....	17
3.3 Electrical connection.....	17
3.4 Illustrated description.....	17
4. Operating instructions	17
4.1 Placement and testing.....	17
4.2 General instructions for use.....	18
5. Maintenance and service instructions	18
5.1 Cleaning.....	18
5.2 Repair service.....	18
5.3 Warranty.....	18
5.4 Disposal and recycling.....	18
6. Regulations	19
6.1 Technical Data.....	19
6.2 EU declaration of conformity.....	19

2. Specific safety instructions

Safety Warnings Common for Grinding, Wire Brushing, Polishing or Carving:

- **This power tool is intended to function as a grinder, carving tool, polisher or wire brush. Read all safety warnings, instructions, illustrations and specifications provided with this power tool.** Failure to follow all instructions listed below may result in electric shock, fire and/or serious injury.
- **Do not use accessories which are not specifically designed and recommended by the tool manufacturer.** Just because the accessory can be attached to your power tool, it does not assure safe operation.
- **The rated speed of the accessory must be at least equal to the maximum speed marked on the power tool.** Accessories running faster than their rated speed can break and fly apart.
- **The outside diameter and the thickness of your accessory must be within the capacity rating of your power tool.** Incorrectly sized accessories cannot be adequately controlled.
- **The arbour size of wheels, sanding drum or any other accessory must properly fit the spindle or collet of the power tool.** Accessories that do not match the mounting hardware of the power tool will run out of balance, vibrate excessively and may cause loss of control.
- **Mandrel mounted wheels, sanding drums, cutters or other accessories must be fully inserted into the collet or chuck. The “overhang” or the length of the mandrel from the wheel to the collet must be minimal.** If the mandrel is insufficiently held and/or the overhang of the wheel is too long, the mounted wheel may become loose and ejected at high velocity.
- **Do not use a damaged accessory. Before each use inspect the accessory such as abrasive wheels for chips and cracks, sanding drum for cracks, tear or excess wear, wire brush for loose or cracked wires. If power tool or accessory is dropped, inspect for damage or install an undamaged accessory. After inspecting and installing an accessory, position yourself and bystanders away from the plane of the rotating accessory and run the power tool at maximum no-load speed for one minute.** Damaged accessories will normally break apart during this test time.
- **Wear personal protective equipment. Depending on application, use face shield, safety goggles or safety glasses. As appropriate, wear dust mask, hearing protectors, gloves and workshop apron capable of stopping small abrasive or workpiece fragments.** The eye protection must be capable of stopping flying debris generated by various operations. The dust mask or respirator must be capable of filtering particles generated by your operation. Prolonged exposure to high intensity noise may cause hearing loss.
- **Keep bystanders a safe distance away from work area. Anyone entering the work area must wear personal protective equipment.** Fragments of workpiece or of a broken accessory may fly away and cause injury beyond immediate area of operation.
- **Hold power tool by insulated gripping surfaces only, when performing an operation where the cutting accessory may contact hidden wiring or its own cord.** Cutting accessory contacting a “live” wire may make exposed metal parts of the power tool “live” and could give the operator an electric shock.
- **Always hold the tool firmly during the start-up.** The reaction torque of the motor, as it accelerates to full speed, can cause the tool to twist.
- **Use clamps to support workpiece whenever practical. Never hold a small workpiece in one hand and the tool in the other hand while in use.** Clamping a small workpiece allows you to use both hands to control the tool. Round material such as dowel rods, pipes or tubing have a tendency to roll while being cut, and may cause the bit to bind or jump toward you.
- **Position the cord clear of the spinning accessory.** If you lose control of the power tool, the cord may be cut or snagged and your hand or arm may be pulled into the spinning accessory.
- **Never lay the power tool down until the accessory has come to a complete stop.** The spinning accessory may grab the surface and pull the power tool out of your control.

- **After changing the bits or making any adjustments, make sure the collet nut, chuck or any other adjustment devices are securely tightened.** Loose adjustment devices can unexpectedly shift, causing loss of control, loose rotating components will be violently thrown.
- **Do not run the power tool while carrying it at your side.** Accidental contact with the spinning accessory could snag your clothing, pulling the accessory into your body.
- **Regularly clean the power tool's air vents.** The motor's fan will draw the dust inside the housing and excessive accumulation of powdered metal may cause electrical hazards.
- **Do not operate the power tool near flammable materials.** Sparks could ignite these materials.
- **Do not use accessories that require liquid coolants.** Using water or other liquid coolants may result in electrocution or shock.

Kickback and related warnings

- Kickback is a sudden reaction to a pinched or snagged rotating wheel, backing pad, brush or any other accessory. Pinching or snagging causes rapid stalling of the rotating accessory which in turn causes the uncontrolled power tool to be forced in the direction opposite of the accessory's rotation at the point of the binding.

For example, if an abrasive wheel is snagged or pinched by the workpiece, the edge of the wheel that is entering into the pinch point can dig into the surface of the material causing the wheel to climb out or kick out. The wheel may either jump toward or away from the operator, depending on direction of the wheel's movement at the point of pinching. Abrasive wheels may also break under these conditions.

Kickback is the result of power tool misuse and/or incorrect operating procedures or conditions and can be avoided by taking proper precautions as given below.

- **Maintain a firm grip on the power tool and position your body and arm to allow you to resist kickback forces.** The operator can control kickback forces, if proper precautions are taken.
- **Use special care when working corners, sharp edges, etc. Avoid bouncing and snagging the accessory.** Corners, sharp edges or bouncing have a tendency to snag the rotating accessory and cause loss of control or kickback.
- **Do not attach a thin toothed saw blade.** Such blades create frequent kickback and loss of control.
- **Always feed the bit into the material in the same direction as the cutting edge is exiting from the material (which is the same direction as the chips are thrown).** Feeding the tool in the wrong direction causes the cutting edge of the bit to climb out of the work and pull the tool in the direction of this feed.
- **When using cut-off wheels, high-speed cutters or tungsten carbide cutters, always have the work securely clamped.** These wheels will grab if they become slightly canted in the groove, and can

kickback. When a cut off wheel grabs, the wheel itself usually breaks. When the steel saw, high-speed cutters or tungsten carbide cutter grab, it may jump from the groove and you could lose control of the tool.

Additional safety instructions for grinding.

- **Use only wheel types that are recommended for your power tool and only for recommended applications. For example: do not grind with the side of a cut-off wheel.** Abrasive cut-off wheels are intended for peripheral grinding, side forces applied to these wheels may cause them to shatter.
- **For threaded abrasive cones and plugs use only unthreaded wheel mandrels with an unrelieved shoulder flange that are of correct size and length.** Proper mandrels will reduce the possibility of breakage.
- **Do not "jam" the cut-off wheel or apply excessive pressure. Do not attempt to make an excessive depth of cut.** Overstressing the wheel increases the loading and susceptibility to twisting or binding of the wheel in the cut and the possibility of kickback or wheel breakage.
- **Do not position your hand in line with and behind the rotating wheel.** When the wheel, at the point of operation, is moving away from your hand, the possible kickback may propel the spinning wheel and the power tool directly at you.
- **When wheel is binding or when interrupting a cut for any reason, switch off the power tool and hold the power tool motionless until the wheel comes to a complete stop. Never attempt to remove the cut-off wheel from the cut while the wheel is in motion otherwise kickback may occur.** Investigate and take corrective action to eliminate the cause of wheel binding.
- **Do not restart the cutting operation in the workpiece. Let the wheel reach full speed and carefully re-enter the cut.** The wheel may bind, walk up or kickback if the power tool is restarted in the workpiece.
- **Support panels or any oversized workpiece to minimize the risk of wheel pinching and kickback.** Large workpieces tend to sag under their own weight. Supports must be placed under the workpiece near the line of cut and near the edge of the workpiece on both sides of the wheel.
- **Use extra caution when making a "pocket cut" into existing walls or other blind areas.** The protruding wheel may cut gas or water pipes, electrical wiring or objects that can cause kickback.

Safety warnings specific for polishing operations

- **Do not allow any loose portion of the polishing bonnet or its attachment strings to spin freely. Tuck away or trim any loose attachment strings.** Loose and spinning attachment strings can entangle your fingers or snag on the workpiece.

Safety warnings specific for wire brushing operations

- **Be aware that wire bristles are thrown by the brush even during ordinary operation. Do not overstress the wires by applying excessive load to the brush.** The wire bristles can easily penetrate light clothing and/or skin.
- **Allow brushes to run at operating speed for at least one minute before using them. During this time no one is to stand in front or in line with the brush.** Loose bristles or wires will be discharged during the run-in time.
- **Direct the discharge of the spinning wire brush away from you.** Small particles and tiny wire fragments may be discharged at high velocity during the use of these brushes and may become imbedded in your skin.

Additional safety warnings



Wear safety goggles.

- **Use suitable detectors to determine if utility lines are hidden in the work area or call the local utility company for assistance.** Contact with electric lines can lead to fire and electric shock. Damaging a gas line can lead to explosion. Penetrating a water line causes property damage or may cause an electric shock.
- **Release the On/Off switch and set it to the off position when the power supply is interrupted, e. g., in case of a power failure or when the mains plug is pulled.** This prevents uncontrolled restarting.
- **Secure the workpiece.** A workpiece clamped with clamping devices or in a vice is held more secure than by hand.

3. Instructions for use

3.1 Placement Tool

Read all safety warnings and all instructions.



Failure to follow the warnings and instructions may result in electric shock, fire and/or serious injury. While reading the operating instructions, unfold the graphics page for the machine and leave it open.

3.2 Assembly

Before any work on the machine itself, pull the mains plug.

Mounting the Grinding Tools (see figure A)



Only use properly fitting and undamaged opened spanners.

- Clean the grinder spindle 3 and all parts to be mounted.
- Hold the grinder spindle 3 with spanner 8 by the spanner flats.

Loosen the clamping nut 2 with spanner 8 by applying it to the spanner flats and turning in anticlockwise direction.

- Insert the clamping shaft of the grinding tool to the stop into the collet chuck 1.
- Hold the grinder spindle 3 firmly with spanner 8 and clamp the tool bit with spanner 8 by the spanner flats, turning in clockwise direction.

The grinding tools must run completely concentric. Do not continue to use out-of-round grinding accessories, instead, replace before continuing to work.

Do not tighten the collet chuck of the clamping nut as long as no grinding accessory is mounted. Otherwise, the collet chuck can become damaged.



Dust/Chip Extraction

Dusts from materials such as lead-containing coatings, some wood types, minerals and metal can be harmful to one's health. Touching or breathing in the dusts can cause allergic reactions and/or lead to respiratory infections of the user or bystanders.

Certain dusts, such as oak or beech dust, are considered as carcinogenic, especially in connection with wood-treatment additives (chromate, wood preservative). Materials containing asbestos may only be worked by specialists.

- Provide for good ventilation of the working place.
- It is recommended to wear a P2 filter-class respirator. Observe the relevant regulations in your country for the materials to be worked.

Prevent dust accumulation at the workplace. Dusts can easily ignite.

3.3 Electrical connection



Observe correct mains voltage! The voltage of the power source must agree with the voltage specified on the nameplate of the machine.

Power tools marked with 230 V can also be operated with 220 V.

3.4 Illustrated description

- 1 Collet chuck
- 2 Clamping nut
- 3 Grinder spindle
- 4 Spindle collar
- 5 On/Off switch
- 6 Thumbwheel for speed preselection
- 7 Handle (insulated gripping surface)
- 8 Spanner service

4. Operating instructions

4.1 Placement and testing

4.1.1 Model SD27BE

Switching On and Off

To **start** the power tool, push the On/Off switch 5 forwards.

To lock the On/Off switch 5, press the On/Off switch 5 down at the front until it latches.

To **switch off** the power tool, release the On/Off switch 5 or, if it is locked, briefly push down the back of the On/Off switch 5 and then release it.

Kickback stop

In case of a sudden drop in speed, e.g., caused by a jammed disc while cutting, the power supply to the motor is electronically interrupted.

To **restart the operation**, switch the On/Off switch 5 to the Off position and start the machine again.

Constant Electronic Control

Constant electronic control holds the speed constant at no-load and under load, and ensures uniform working performance.

Speed preselection

The required speed can be preselected with the thumbwheel 6 (also while running).

The required speed depends on the material being worked and the diameter of the application tool. Observe the maximal allowable speed of the application tool.

Thumbwheel Position	No load speed	
1	10000	2500
2	12700	3600
3	16700	5700
4	19700	5700
5	23500	6800
6	28000	7000

4.1.2 Model SD150

Connection / disconnection

Press the switch to start the equipment.

The trunk has slow start and protection against sudden restart with machine blocked.

To **lock** the machine press the round button next to the switch.

To stop the machine with the main karabiner.

4.2 General instructions for use



Never push forward the spindle collet. Only use it for guide.

Optimum grinding results are achieved when the grinding tool is moved uniformly back and forth with light pressure. Pressure that is too strong reduces the performance capability of the machine and causes the grinding tool to wear more quickly.

5. Maintenance and service instructions

Before any work on the machine itself, pull the mains plug.

For safe and proper working, always keep the machine and ventilation slots clean.

5.1 Cleaning

In extreme conditions, always use dust extraction as far as possible. Blow out ventilation slots frequently and install a residual current device. When working metals, conductive dust can settle in the interior of the power tool. The total insulation of the power tool can be impaired.

If the machine should fail despite the care taken in manufacturing and testing procedures, repair should be carried out by an after-sales service centre for **STAYER** power tools.

5.2 Repair service

Our after-sales service responds to your questions concerning maintenance and repair of your product as well as spare parts.

Exploded views and information on spare parts can also be found under: **info@grupostayer.com**

Our customer consultants answer your questions concerning best buy, application and adjustment of products and accessories.

5.3 Warranty

Warranty card Included in the documentation that accompanies this equipment, you should find the warranty card. You should fill out the card completely and return to vendor with a copy of purchasing receipt or invoice and you should receive a receipt.

Note: If you cannot find the warranty card within the documentation, you must ask for it through your supplier.

The warranty is limited only to manufacturing defects and expire if pieces have been removed or manipulated or repaired other than the manufacturer.

5.4 Disposal and recycling

The machine, accessories and packaging should be sorted for environmental-friendly recycling.

Only for EC countries:

Do not dispose of power tools into household waste! According the European Guideline 2002/96/EC for Waste Electrical and Electronic Equipment and its implementation into national right, power tools that are no longer usable must be collected separately and disposed of in an environmentally correct manner.

Subject to change without notice.

6. Regulations

6.1 Technical Data

P = Rated power input 1

R = Load speed 1

Dmax = Wheel diameter, max.

Pz = Pin

 = weight

 = Protection class

L = Sound power level WA

L A = Sound pressure level P

 = Vibration

Wear hearing protection!

The vibration emission level given in this information sheet has been measured in accordance with a standardised test given in EN 60745 and may be used to compare one tool with another. It may be used for a preliminary assessment of exposure.

The declared vibration emission level represents the main applications of the tool. However if the tool is used for different applications, with different accessories or poorly maintained, the vibration emission may differ.

This may significantly increase the exposure level over the total working period.

An estimation of the level of exposure to vibration should also take into account the times when the tool is switched off or when it is running but not actually doing the job. This may significantly reduce the exposure level over the total working period.

Identify additional safety measures to protect the operator from the effects of vibration such as: maintain the tool and the accessories, keep the hands warm, organisation of work patterns.

6.2 EU declaration of conformity

The undersigned: **STAYER IBERICA, S.A.**

With address at:

Calle Sierra de Cazorla, 7
Área Empresarial Andalucía - Sector 1
28320 PINTO (MADRID)
Tel.: +34 902 91 86 81

CERTIFIES

That the machine:

Type: STRAIGHT GRINDER
Models: SD 27 B E- SD27CE - SD 150

We declare under our sole responsibility that this product is in conformity with the following standards or standardized documents:

EN 60745-1, EN 60745-2-3, EN 55014-1, EN 55014-2, EN61000-3-2, EN61000-3-3 according to EU Regulations 2014/30/UE, 2006/95/CE, 2006/42/CE.

January, 2018

CE  **RÖHS**

Ramiro de la Fuente
Managing Director

Ce manuel est compatible avec la date de fabrication de votre machine, vous trouverez des informations sur les caractéristiques techniques de la machine contrôle manuel acquis pour les mises à jour de nos machines sur le site: www.grupostayer.com

Équipé d'un support stable, l'outil électroportatif est conçu pour des travaux de rabotage sur des matériaux en bois, tels que poutres et planches. Il est également approprié pour chanfreiner des bords et pour faire des feuillures.

1. Índice

	page
2. Des instructions sécurité spécifiques.....	20
3. Instructions pour l'utilisation	23
3.1 Outil de placement.....	23
3.2 Montage.....	23
3.3 Raccordement électrique.....	23
3.4 Description illustrée	23
4. Fonctionnement.....	23
4.1 Placement et d'essais.....	23
4.2.Changement d'outi.....	24
5. Instructions de maintenance et de service ..	24
5.1 Nettoyage et entretien.....	24
5.2 Service de réparation.....	24
5.3 Garantie	24
5.4 Elimination et recyclage	24
6. Cadre réglementaire.....	25
6.1 Caractéristiques techniques.....	25
6.2 Déclaration de conformité CE.....	25

2. Des instructions sécurité spécifiques

- Avertissements de sécurité généraux pour l'outil Lire tous les avertissements de sécurité et toutes les instructions. Ne pas suivre les avertissements et instructions peut donner lieu à un choc électrique, un incendie et/ou une blessure sérieuse.
- Ne pas utiliser d'accessoires non conçus spécifiquement et recommandés par le fabricant d'outils. Le simple fait que l'accessoire puisse être fixé à votre outil électrique ne garantit pas un fonctionnement en toute sécurité.
- La vitesse assignée de l'accessoire doit être au moins égale à la vitesse maximale indiquée sur l'outil électrique. Les accessoires fonctionnant plus vite que leur vitesse a signée peuvent se rompre et voler en éclat.
- Le diamètre extérieur et l'épaisseur de votre accessoire doivent se situer dans le cadre des caractéristiques de capacité de votre outil électrique. Des accessoires inadaptés ne peuvent pas être contrôlés de manière appropriée.

- La taille des disques de ponçage, meules cylindriques ou tout autre accessoire doit être exactement adaptée à la broche porte-meule ou à la pince de serrage de l'outil électrique. Les accessoires à alésages centraux mal adaptés à la broche porte-meule de l'outil électrique seront en déséquilibre, vibreront excessivement et pourraient provoquer une perte de contrôle.
- Les disques de ponçage, meules cylindriques, outils de coupe ou tout autre accessoire doivent être complètement enfoncés dans la pince de serrage ou dans le mandrin de l'outil électrique. Le « porte-à-faux » ou l'écartement du mandrin du disque à la pince de serrage ne doit être que minime. Si le mandrin n'est pas suffisamment serré et/ou le porte-à-faux du disque est trop long, le disque monté pourrait se desserrer et être éjecté avec une vitesse élevée.
- N'utilisez pas d'accessoire endommagé. Examinez les accessoires avant chaque utilisation, les disques de ponçage pour détecter la présence éventuelle d'ébréchages ou de fissures, les meules cylindriques pour détecter des traces éventuelles de fissures, d'abrasion ou d'usure excessive, les brosses métalliques pour détecter des fils détachés ou cassés. Si l'outil électrique ou l'accessoire a subi une chute, examinez les dommages éventuels ou remplacez l'accessoire abîmé par un accessoire non endommagé. Après examen et installation d'un accessoire, placez-vous ainsi que les personnes présentes à distance du plan de l'accessoire en rotation et faites fonctionner l'outil électrique à plein régime à vide pendant 1min. Les accessoires endommagés seront normalement détruits pendant cette période d'essai.
- Porter un équipement de protection individuelle. En fonction de l'application, utiliser un écran facial, des lunettes de sécurité ou des verres de sécurité. Le cas échéant, utiliser un masque antipoussières, des protections auditives, des gants et un tablier capables d'arrêter les petits fragments abrasifs ou des pièces à usiner. La protection oculaire doit être capable d'arrêter les débris volants produits par les diverses opérations. Le masque antipoussières ou le respirateur doit être capable de filtrer les particules produites par vos travaux. L'exposition prolongée aux bruits de forte intensité peut provoquer une perte de l'audition.
- Maintenir les personnes présentes à une distance de sécurité par rapport à la zone de travail. Toute personne entrant dans la zone de travail doit porter un équipement de protection individuelle. Des fragments de pièce à usiner ou d'un accessoire cassé peuvent être projetés et provoquer des blessures en dehors de la zone immédiate d'opération.
- Tenir l'outil uniquement par les surfaces de préhension isolantes, pendant les opérations au cours desquelles l'accessoire coupant peut être en contact avec des conducteurs cachés ou avec son propre câble.

Le contact de l'accessoire coupant avec un fil sous tension peut également mettre sous tension les parties métalliques visibles de l'outil électrique et entraîner l'électrocution de l'opérateur.

- Toujours bien tenir l'outil électroportatif. Lors de la prise de vitesse jusqu'à plein régime, le couple de réaction du moteur peut conduire à ce que l'outil électroportatif se torde.
- **Si possible, utilisez des étriers de tension pour fixer la pièce à usiner. Ne tenez jamais une pièce à usiner de petite taille dans une main et l'outil électroportatif de l'autre main pendant son utilisation. La fixation de pièces à usiner de petite taille vous laisse les mains libres pour mieux contrôler l'outil électroportatif. Lors de la coupe de pièces rondes du genre chevilles en bois, tiges ou tuyaux, ceux-ci ont tendance à rouler ce qui peut provoquer un coinçage de l'outil qui peut alors être projeté dans votre direction.**
- **Placer le câble éloigné de l'accessoire en rotation. Si vous perdez le contrôle, le câble peut être coupé ou subir un accroc et votre main ou votre bras peut être tiré dans l'accessoire en rotation.**
- **Ne jamais reposer l'outil électrique avant que l'accessoire n'ait atteint un arrêt complet. L'accessoire de rotation peut agripper la surface et arracher l'outil électrique hors de votre contrôle.**
- **Après tout changement d'outil ou de réglage sur l'appareil, assurez-vous que l'écrou de serrage du mandrin, du porte-foret ou autre élément de serrage est bien serré. Des éléments de serrage mal serrés peuvent se déplacer de manière inattendue et faire perdre le contrôle sur l'appareil, les composants mal fixés en rotation peuvent être éjectés avec violence.**
- **Ne pas faire fonctionner l'outil électrique en le po tant sur le côté. Un contact accidentel avec l'accessoire en rotation pourrait accrocher vos vêtements et attirer l'accessoire sur vous.**
- **Nettoyer régulièrement les orifices d'aération de l'outil électrique. Le ventilateur du moteur attirera la poussière à l'intérieur du boîtier et une accumulation excessive de poudre de métal peut provoquer des dangers électriques.**
- **Ne pas faire fonctionner l'outil électrique à proximité de matériaux inflammables. Des étincelles pourraient enflammer ces matériaux.**

- **Ne pas utiliser d'accessoires qui nécessitent des réfrigérants fluides. L'utilisation d'eau ou d'autres réfrigérants fluides peut aboutir à une électrocution ou un choc électrique.**

Rebonds et mises en garde correspondantes.

- **Le rebond est une réaction soudaine au pincement ou à l'accrochage d'une meule rotative, d'un patin d'appui, d'une brosse ou de tout autre accessoire. Le pincement ou l'accrochage provoque un blocage rapide de l'accessoire en rotation qui, à son tour, contraint l'outil électrique hors de contrôle dans le sens opposé de rotation de l'accessoire au point du grippage. Par exemple, si une meule abrasive est accrochée ou pincée par la pièce à usiner, le bord de la meule qui entre dans le point de pincement peut creuser la surface du matériau, provoquant des sauts ou l'expulsion de la meule. La meule peut sauter en direction de l'opérateur ou encore en s'en éloignant, selon le sens du mouvement de la meule au point de pincement. Les meules abrasives peuvent également se rompre dans ces conditions. Le rebond résulte d'un mauvais usage de l'outil et/ou de procédures ou de conditions de fonctionnement incorrectes et peut être évité en prenant les précautions appropriées spécifiées ci-dessous.**
- **Maintenir fermement l'outil électrique et placer votre corps et vos bras pour vous permettre de résister aux forces de rebond. L'opérateur peut maîtriser les couples de réaction ou les forces de rebond, si les précautions qui s'imposent sont prises.**
- **Etre particulièrement prudent lors d'opérations sur des coins, des arêtes vives etc. Eviter que l'accessoire ne rebondisse et ne s'accroche. Les coins, les arêtes vives ou les rebondissements ont tendance à accrocher l'accessoire en rotation et à provoquer une perte de contrôle ou un rebond.**
- **N'utilisez pas de lames de scie trop fines. De telles lames provoquent des rebonds fréquents et des pertes de contrôle.**
- **Guidez l'outil de travail toujours dans la même direction dans le matériau dans laquelle l'arête de coupe ressort du matériau (correspond à la même direction dans laquelle les copeaux sont éjectés). Si vous guidez l'outil électroportatif dans la mauvaise direction, celui-ci sera arraché de la pièce à usiner et entraîné dans cette direction d'avancée.**
- **Serrez toujours fermement la pièce quand vous utilisez des meules à tronçonner, des outils de fraisage Très grande vitesse ou des outils de fraisage pour carbures métalliques. Dès la plus légère inclinaison dans la rainure, ce type d'outil accroche et peut provoquer un rebond.**

Une meule à tronçonner qui accroche casse dans la plupart des cas. Quand des lames de scie en acier, des outils de fraisage Très grande vitesse ou des outils de fraisage pour carbures métalliques accrochent, l'outil risque de rebondir de la rainure ce qui entraîne une perte de contrôle de l'outil électroportatif.

Instructions de sécurité additionnelles pour les opérations de meulage.

- N'utilisez que les modèles de disques de ponçage conseillés pour votre outil électroportatif et uniquement pour les applications recommandées. P. ex. : ne pas meuler avec le côté de la meule à tronçonner. Les meules à tronçonner sont destinées au meulage périphérique. L'application de forces latérales à ces meules peut les briser en éclats.
- Pour les meules sur tige coniques et droites avec filet, n'utilisez que des mandrins en bon état, de la bonne taille et longueur, sans contre-dépouille à l'épaulement. Des mandrins adaptés diminuent le risque de cassure.
- Ne pas « coincer » la meule à tronçonner ou ne pas appliquer une pression excessive. Ne pas tenter d'exécuter une profondeur de coupe excessive. Une contrainte excessive de la meule augmente la charge et la probabilité de torsion ou de blocage de la meule dans la coupe et la possibilité de rebond ou de rupture de la meule.
- Ne vous positionnez pas dans la ligne de coupe derrière la meule à tronçonner en rotation. Lorsque la meule, au point de fonctionnement, s'éloigne de votre corps, le rebond éventuel peut propulser la meule en rotation et l'outil électrique directement sur vous.
- Lorsque la meule se bloque ou lorsque la coupe est interrompue pour une raison quelconque, mettre l'outil électrique hors tension et tenir l'outil électrique immobile jusqu'à ce que la meule soit à l'arrêt complet. Ne jamais tenter d'enlever le disque à tronçonner de la coupe tandis que la meule est en mouvement sinon le rebond peut se produire. Rechercher et prendre des mesures correctives afin d'empêcher que la meule ne se grippe.
- Ne pas redémarrer le découpage dans l'ouvrage. Laisser la meule atteindre sa pleine vitesse et la replacer avec précaution dans la coupe. La meule peut se coincer, se rapprocher ou provoquer un rebond si l'outil est redémarré lorsqu'elle se trouve dans l'ouvrage.
- Prévoir un support de panneaux ou de toute pièce à usiner surdimensionnée pour réduire le risque de pincement et de rebond de la meule. Les grandes pièces à usiner ont tendance à fléchir sous leur propre poids. Les supports doivent être placés sous la pièce à usiner près de la ligne de coupe et près du bord de la pièce des deux côtés de la meule.
- Soyez particulièrement prudent lorsque vous faites une « coupe en retrait » dans des parois existantes ou dans d'autres zones sans visibilité. La meule saillante peut couper des tuyaux de gaz ou d'eau, des câblages électriques ou des objets, ce qui peut entraîner des rebonds. Mises en garde de sécurité spécifiques aux opérations de lustrage.
- Ne permettre à aucune partie lâche du bonnet de lustrage ou de ses fils de fixation de tourner librement. Cacher ou tailler tous les fils de fixation lâches. Les fils de fixation lâches et en rotation peuvent s'enchevêtrer sur vos doigts ou s'accrocher sur la pièce à usiner. Mises en garde de sécurité spécifiques aux opérations de brossage métallique.
- Garder à l'esprit que des brins métalliques sont rejetés par la brosse même au cours d'une opération ordinaire. Ne pas soumettre à une trop grande contrainte les fils métalliques en appliquant une charge excessive à la brosse. Les brins métalliques peuvent aisément pénétrer dans des vêtements légers et/ou la peau.
- Laisser tourner les brosses avant l'utilisation pendant au moins une minute à la vitesse de travail. Veillez en même temps à ce que personne ne se trouve devant ou sur la même ligne que la brosse. Pendant le temps de démarrage des particules de fil métallique peuvent être éjectées.
- Ne dirigez pas la brosse métallique en rotation vers vous. Pendant le travail avec ces brosses, de petites particules ou de petits morceaux de fil métallique peuvent être éjectées à une vitesse élevée et pénétrer dans la peau.



Avertissements supplémentaires

Porter toujours des lunettes de protection.

- Utiliser des détecteurs appropriés afin de déceler des conduites cachées ou consulter les entreprises d'approvisionnement locales. Un contact avec des lignes électriques peut provoquer un incendie ou un choc électrique. Un endommagement d'une conduite de gaz peut provoquer une explosion.

La perforation d'une conduite d'eau provoque des dégâts matériels et peut provoquer un choc électrique.

- Déverrouiller l'interrupteur Marche/Arrêt et le mettre dans la position d'arrêt, si l'alimentation en courant est interrompue, par ex. par une panne de courant ou quand la fiche du secteur est débranchée.

Ceci permet d'éviter un redémarrage incontrôlé.

- Bloquer la pièce à travailler. Une pièce à travailler serrée par des dispositifs de serrage appropriés ou dans un étau est fixée de manière plus sûre que tenue dans les mains.

3. Description et performances du produit

3.1 Le placement de l'outil



Il est impératif de lire toutes les consignes de sécurité et toutes les instructions. Le non respect des avertissements et instructions indiqués ci-après peut conduire à une électrocution, un incendie et/ou de graves blessures. Dépliez le volet sur lequel l'appareil est représenté de manière graphique. Laissez le volet déplié pendant la lecture de la présente notice d'utilisation.

3.2 Montage

Avant d'effectuer des travaux sur l'outil électroportatif, retirez la fiche de la prise de courant.

Montage des outils de meulage (voir figure A)



N'utilisez que des clés à fourche adéquates et en bon état

- Nettoyez la broche d'entraînement 3 ainsi que toutes les pièces à monter.
 - Tenez la broche 3 au moyen de la clé à fourche 8 placée sur la face de clé. Desserrez l'écrou de serrage 2 au moyen de la clé à fourche 9 placée sur la face de clé par une rotation dans le sens inverse des aiguilles d'une montre.
 - Insérez l'outil de meulage à queue cylindrique jusqu'en butée dans la pince de serrage 1.
 - Tenez la broche de ponçage 3 au moyen de la clé à fourche 8 et serrez l'outil de travail au moyen de la clé à fourche 9 placée sur la face de clé par une rotation dans le sens des aiguilles d'une montre.
- Les outils de ponçage doivent tourner parfaitement. Ne continuez pas à utiliser des outils de meulage excentriques mais changez-les.



Ne serrez en aucun cas la pince de serrage à l'aide de l'écrou de serrage tant que l'outil de meulage n'est pas monté. Sinon, la pince de serrage risque d'être endommagée.

Aspiration de poussières/de copeaux

Les poussières de matériaux tels que peintures contenant du plomb, certains bois, minéraux ou métaux, peuvent être nuisibles à la santé. Entrer en contact ou aspirer les poussières peut entraîner des réactions allergiques et/ou des maladies respiratoires auprès de l'utilisateur ou de personnes se trouvant à proximité. Certaines poussières telles que les poussières de chêne ou de hêtre sont considérées comme cancérogènes, surtout en association avec des additifs pour le traitement du bois (chromate, lazure). Les matériaux contenant de l'amiante ne doivent être travaillés que par des personnes qualifiées.

– Veillez à bien aérer la zone de travail.

– Il est recommandé de porter un masque respiratoire avec un niveau de filtration de classe P2.

Respectez les règlements spécifiques aux matériaux à traiter en vigueur dans votre pays.



Évitez toute accumulation de poussières à l'emplacement de travail. Les poussières peuvent facilement s'enflammer.

3.3 Connexions électriques

Tenez compte de la tension du réseau ! La tension de la source de courant doit correspondre aux indications se trouvant sur la plaque signalétique de l'outil électroportatif. Les outils électroportatifs marqués 230 V peuvent également fonctionner sur 220 V.

3.4 Description illustrée

- 1 Pince de serrage
- 2 Ecrou de serrage
- 3 Broche d'entraînement
- 4 Collet de broche
- 5 Interrupteur Marche/Arrêt
- 6 Molette de présélection de la vitesse
- 7 Poignée (surface de préhension isolante)
- 8 Clé à fourche sur la broche d'entraînement*

4. Fonctionnement

4.1 Placement et les tests

Mise en Marche/Arrêt

Pour la mise en service de l'appareil électroportatif, poussez l'interrupteur Marche/Arrêt 5 vers l'avant. Pour bloquer l'interrupteur Marche/Arrêt 5, appuyez sur l'interrupteur Marche/Arrêt 5 jusqu'à ce qu'il s'encliquette. Pour arrêter l'outil électroportatif, relâchez l'interrupteur Marche/Arrêt 5 ou, s'il est bloqué, appuyez brièvement sur la partie arrière de l'interrupteur Marche/Arrêt 5, puis relâchez ce dernier.

Arrêt en cas de contrecoup

Lors d'une chute soudaine de la vitesse de rotation, par ex. lors d'un coinçage dans la coupe de tronçonnage, l'alimentation en courant du moteur est interrompue électroniquement. Afin de remettre l'appareil en service, mettez l'interrupteur Marche/Arrêt 5 en position d'arrêt et remettez l'outil électroportatif en marche.

Constant-Electronic

Le constant-électronique permet de maintenir presque constante la vitesse de rotation en marche à vide et en charge, et assure ainsi une performance régulière.

Préréglage de la vitesse de rotation

La molette de présélection de la vitesse de rotation 6 permet de sélectionner la vitesse de rotation nécessaire (même durant l'utilisation de l'appareil). La vitesse de rotation nécessaire dépend du matériau à travailler et du diamètre de l'outil de travail. Respectez la puissance connectée électrique maximale de l'outil électroportatif raccordé.

Position molette de réglage	Vitesse à vide	
1	10000	2500
2	12700	3600
3	16700	5700
4	19700	5700
5	23500	6800
6	28000	7000

4.1.2 Modèle SD150

Connexion / déconnexion

Appuyez sur l'interrupteur pour démarrer la machine. Le tronc a démarrage lent et la protection contre redémarrage inattendu avec la machine bloquée. Pour verrouiller l'appareil, appuyez sur le bouton rond à côté de l'interrupteur. Pour arrêter la machine avec le mousqueton principale.

4.2 Changement d'outil



Ne poussez jamais la pince de la broche vers l'avant. Utilisez-le uniquement pour le guide.

Instructions d'utilisation

Pour un résultat optimal, guidez la meule de façon régulière en exerçant une pression modérée. Une pression trop importante réduit la performance de l'outil électroportatif et la meule s'use plus vite.

5. Entretien et Service Après-Vente

Avant d'effectuer des travaux sur l'outil électroportatif, retirez la fiche de la prise de courant.

Veillez à ce que l'outil électroportatif ainsi que les ouïes de ventilation soient toujours propres afin d'obtenir un travail impeccable et sûr.

Veillez à ce que l'outil électroportatif ainsi que les ouïes de ventilation soient toujours propres afin d'obtenir un travail impeccable et sûr.

5.1 Nettoyage et entretien

Dans la mesure du possible, utilisez toujours un dispositif d'aspiration quand les conditions de travail sont extrêmes Soufflez souvent de l'air comprimé au travers des fentes de ventilation et placez un dispositif à courant différentiel résiduel (RCD) en amont.

Lors du travail des métaux, il est possible que des poussières métalliques à effet co ducteur se déposent à l'intérieur de l'outil. La double isolation de l'outil électrique peut ainsi en être endommagée. Si, malgré tous les soins apportés à la fabrication et au contrôle de l'appareil, celui-ci présentait un défaut, la réparation ne doit être confiée qu'à une station de Service Après-Vente agréée pour outillage **STAYER**.

5.2 Service Après-Vente et Assistance Des Clients

Notre service après-vente répond à vos questions concernant la réparation et l'entretien de votre produit et les pièces de rechange. Vous trouverez des vues éclatées ainsi que des informations concernant les pièces de rechange également sous: **info@grupostayer.com** Les conseillers techniques sont à votre disposition pour répondre à vos questions concernant l'achat, l'utilisation et le réglage de vos produits et leurs accessoires.

5.3 Garantie

Carte de garantie

Parmi les documents qui font partie de cette équipe se trouve la carte de garantie. Vous devez remplir complètement la carte de garantie à appliquer à cette copie du reçu ou une facture et la retourner à votre revendeur en échange d'une reconnaissance.

Remarque: Si cette carte est manquante les demander immédiatement à votre revendeur.

La garantie est limitée aux défauts de fabrication ou d'usure et cesse lorsque les pièces ont été enlevés, altérés ou réparés à l'extérieur de l'usine.

5.4 Elimination et le recyclage

Les outils électroportatifs, ainsi que leurs accessoires et emballages, doivent pouvoir suivre chacun une voie de recyclage appropriée.

Seulement pour les pays de l'Union Européenne:

Ne jetez pas les outils électriques à la poubelle!





Conformément à la directive européenne 2002/96/CE relative aux déchets d'équipements électriques et électroniques et sa réalisation dans les lois nationales, les outils électroportatifs dont on ne peut plus se servir doivent être séparés et suivre une voie de recyclage appropriée.

Le droit de modification réservé.

6. Marquage normatif

6.1 Caractéristiques techniques

- P1 = Puissance nominale absorbée
- R1 = Plage de réglage de la vitesse de rotation
- Dmax = Diamètre max. outil de meulage
- Pz = Collier
-  = Poids
-  = La classe de protection
- L_{WA} = Niveau de puissance acoustique
- L_{PA} = Niveau de pression acoustique
-  = Vibration

Ces indications sont valables pour une tension nominale de [U] 230 V. Ces indications peuvent varier pour des tensions plus basses ainsi que pour des versions spécifiques à certains pays. Respectez impérativement le numéro d'article se trouvant sur la plaque signalétique de l'outil électroportatif. Les désignations commerciales des différents outils électroportatifs peuvent varier.



Niveau sonore et vibrations!

Le niveau d'oscillation indiqué dans ces instructions d'utilisation a été mesuré conformément à la norme EN 60745 et peut être utilisé pour une comparaison d'outils électroportatifs. Il est également approprié pour une estimation préliminaire de la charge vibratoire.

Le niveau d'oscillation correspond aux utilisations principales de l'outil électroportatif. Si l'outil électrique est cependant utilisé pour d'autres applications, avec d'autres outils de travail ou avec un entretien non approprié, le niveau d'oscillation peut être différent. Ceci peut augmenter considérablement la charge vibratoire pendant toute la durée de travail.

Pour une estimation précise de la charge vibratoire, il est recommandé de prendre aussi en considération les périodes pendant lesquelles l'appareil est éteint ou en fonctionnement, mais pas vraiment utilisé. Ceci peut réduire considérablement la charge vibratoire pendant toute la durée de travail.

Déterminez des mesures de protection supplémentaires pour protéger l'utilisateur des effets de vibrations, telles que par exemple : entretien de l'outil électrique et des outils de travail, maintenir les mains chaudes, organisation judicieuse des opérations de travail.

6.2 Déclaration de conformité CE

Le soussigné: **STAYER IBERICA, S.A.**

Dont l'adresse est:

Calle Sierra de Cazorla, 7
 Área Empresarial Andalucía - Sector 1
 28320 PINTO (MADRID)
 Tel.: +34 91 691 86 30

CERTIFIÉ

Que les machines:

Catégorie: **Meuleuse droite**

Modèle: **SD 27 BE - SD27CE - SD 150**

Nous déclarons sous notre propre responsabilité que le produit décrit sous « Caractéristiques techniques » est en conformité avec les normes ou documents normatifs suivants:

EN 60745-1, EN 60745-2-3, EN 55014-1, EN 55014-2, EN 61000-3-2, EN 61000-3-3 conformément aux termes des réglementations en vigueur 2014/30/UE, 2006/42/CE.

January, 2018

CE  **RÖHS**

Ramiro de la fuente
 Directeur général

Este manual é compatível com a data de fabricação da sua máquina, você vai encontrar informações sobre os dados técnicos da máquina adquirida verificação manual para atualizações de nossas máquinas no site:

www.grupostayer.com

A ferramenta eléctrica é destinada para aplainar materiais de madeira, como p. ex. vigas e tábuas, sobre uma base firme. Ela também é apropriada para chanfrar arestas e para ensamblar.

1. Índice

	página
2. Instruções específicas de segurança.....	26
3. Instruções de uso.....	29
3.1 Colocação da ferramenta.....	29
3.2 Montagem.....	29
3.3 Conexão eléctrica.....	29
3.4 Descrição Illustrated.....	29
4. Instruções de operação.....	29
4.1 Colocação e Teste.....	29
4.2. Alterar ferramenta.....	30
5. Instruções de manutenção e serviço.....	30
5.1 Limpeza e manutenção.....	30
5.2 Serviço de reparo.....	30
5.3 Garantia.....	30
5.4 Eliminação.....	30
6. Marcado regulamentação.....	30
6.1 Características Técnicas.....	30
6.2 Declaração de Conformidade CE.....	31

2. Instruções específicas de segurança

- **Devem ser lidas todas as indicações de advertência e todas as instruções.** O desrespeito das advertências e instruções apresentada sabaixo pode causar choque eléctrico, incêndio e/ou graves lesões.

- **Não utilizar acessórios, que não foram especialmente previstos e recomendados pelo fabricante para serem utilizados com esta ferramenta eléctrica.** O facto de poder fixar o acessório a esta ferramenta eléctrica, não garante uma aplicação segura.

- **O número de rotação admissível da ferramenta de trabalho deve ser no mínimo tão alto quanto o máximo número de rotação indicado na ferramenta eléctrica.** Acessórios que girem mais rápido do que permitido, podem quebrar e serem atirados para longe.

- **O diâmetro exterior e a espessura da ferramenta de trabalho devem corresponder às indicações de medida da sua ferramenta eléctrica.** Ferramentas de trabalho com medidas incorrectas podem não ser suficientemente controladas.

- **Discos abrasivos, cilindros abrasivos ou outros4 acessórios devem caber exactamente no veio de rectificação da sua ferramenta eléctrica.** Ferramentas de trabalho, que não cabem exactamente no veio de rectificação da ferramenta eléctrica, giram irregularmente, vibram fortemente e podem levar à perda de controlo.

- **Discos, cilindros, ferramentas de corte ou outros acessórios, montados num espigão, devem ser colocados completamente na pinça de aperto ou no mandril de brocas. A “transição” ou a distância entre o espigão e o disco e a pinça de aperto deve ser mínima.** Se o espigão não for suficientemente apertado e/ou se a transição do disco for demasiadamente longa, é possível que o disco montado se solte e seja ejectado com alta velocidade.

- **Não utilizar ferramentas de trabalho danificadas.** Antes de cada utilização deverá controlar as ferramentas de trabalho, e verificar se, por exemplo, os cilindros abrasivos apresentam fissuras e estilhaços, se pratos abrasivos apresentam fissuras, se há desgaste ou forte atrição, se as escovas de arame apresentam arames soltos ou quebrados. Se a ferramenta eléctrica ou a ferramenta de trabalho caírem, deverá verificar se sofreram danos, caso contrário deverá utilizar uma ferramenta de trabalho intacta. Após ter controlado e introduzido a ferramenta de trabalho, deverá manter-se, e as pessoas que se encontrem nas proximidades, fora da área de rotação da ferramenta de trabalho e permitir que a ferramenta eléctrica funcione durante um minuto com o máximo número de rotações. A maioria das ferramentas de trabalho danificadas quebram durante este período de teste.

- **Utilizar um equipamento de protecção pessoal.** De acordo com a aplicação, deverá utilizar uma protecção para todo o rosto, protecção para os olhos ou um óculos protector. Se for necessário, deverá utilizar uma máscara contra pó, protecção auricular, luvas de protecção ou um avental especial, para proteger-se de pequenas partículas de amoladura e de material. Os olhos devem ser protegidos contra partículas a voar, produzidas durante as diversas aplicações. A máscara contra pó ou a máscara de respiração deve ser capaz de filtrar o pó produzido durante a respectiva aplicação. Se for sujeito durante longo tempo a fortes ruídos, poderá sofrer a perda da capacidade auditiva.

- **Observe que as outras pessoas mantenham uma distância segura em relação ao seu local de trabalho.** Cada pessoa que entrar na área de trabalho, deverá usar um equipamento de protecção pessoal. Estilhaços da peça a ser trabalhada ou ferramentas de trabalho quebradas podem voar e causar lesões fora da área imediata de trabalho.

- **Ao executar trabalhos durante os quais possam ser atingidos cabos eléctricos, ou o próprio cabo de rede, deverá sempre segurar a ferramenta eléctrica pelas superfícies de punho isoladas.** O contacto com um cabo sob tensão também pode colocar sob tensão as peças metálicas do aparelho e levar a um choque eléctrico.
 - **Sempre segurar firmemente a ferramenta eléctrica ao ligá-la.** Ao acelerar, até alcançar a plena velocidade, é possível que o momento de reacção do motor leve a ferramenta eléctrica a se torcer.
 - **Se possível, deverão ser utilizados sargentos para fixar a peça a ser trabalhada. Jamais segure uma pequena peça numa mão e a ferramenta na outra mão ao utilizá-la.** Quando as peças pequenas são fixas, as duas mãos estão livres para um melhor controle da ferramenta eléctrica. Ao cortar peças redondas, como buchas, material debiela ou tubos, estas têm a tendência de rolar, sendo que a ferramenta de trabalho pode emperrar e ser atirada na direcção do operador.
 - **Manter o cabo de rede afastado de ferramentas de trabalho em rotação.** Se perder o controlo sobre a ferramenta eléctrica, é possível que o cabo de rede seja cortado ou enganchado e a sua mão ou braço sejam puxados contra a ferramenta de trabalho em rotação.
 - **Jamais depositar a ferramenta eléctrica, antes que a ferramenta de trabalho esteja completamente parada.** A ferramenta de trabalho em rotação pode entrar em contacto com a superfície de apoio, provocando uma perda de controlo da ferramenta eléctrica.
 - **Após trocar as ferramentas de trabalho ou após ajustes no aparelho, assegure-se de que a porca da pinça de aperto, o mandril de brocas ou outros elementos de fixação estejam bem apertados.** Elementos de fixação, soltos, podem se deslocar repentinamente e levar à perda de controlo; componentes em rotação, que não estejam fixos, podem ser atirados para fora violentamente.
 - **Não permitir que a ferramenta eléctrica funcione enquanto estiver a transportá-la.** A sua roupa pode ser agarrada devido a um contacto accidental com a ferramenta de trabalho em rotação, de modo que a ferramenta de trabalho possa ferir o seu corpo.
 - **Limpar regularmente as aberturas de ventilação da sua ferramenta eléctrica.** A ventoinha do motor puxa pó para dentro da carcaça, e uma grande quantidade de pó de metal pode causar perigos eléctricos.
 - **Não utilizar a ferramenta eléctrica perto de materiais inflamáveis.** Faíscas podem incendiar estes materiais.
 - **Não utilizar ferramentas de trabalho que necessitem agentes de refrigeração líquidos.** A utilização de água ou de outros agentes de refrigeração líquidos pode provocar um choque eléctrico.
- ### Contra-golpe e respectivas advertências.
- **Contra-golpe é uma repentina reacção devido a uma ferramenta de trabalho travada ou bloqueada, como por exemplo um disco abrasivo, um prato abrasivo, uma e cova de arame etc.** Um travamento ou um bloqueio levam a uma parada abrupta da ferramenta de trabalho em rotação. Desta maneira, uma ferramenta eléctrica descontrolada pode ser acelerada no local de bloqueio, sendo forçada no sentido contrário da rotação da ferramenta de trabalho. Se por exemplo um disco abrasivo travar ou bloquear numa peça a ser trabalhada, o canto do disco abrasivo pode mergulhar na peça a ser trabalhada e encavar-se, quebrando o disco abrasivo ou causando um contra-golpe. O disco abrasivo se movimenta então no sentido do operador ou para longe deste, dependendo do sentido de rotação do disco no local do bloqueio. Sob estas condições os discos abrasivos também podem partir-se. Um contra-golpe é a consequência de uma utilização incorrecta ou indevida da ferramenta eléctrica. Ele pode ser evitado por apropriadas medidas de precaução como descrito a seguir.
 - **Segurar firmemente a ferramenta eléctrica e posicionar o seu corpo e os braços de modo que possa resistir às forças de um contragolpe.** O operador pode controlar as forças de contragolpe através de medidas de cuidado apropriadas.
 - **Trabalhar com especial cuidado na área ao redor de e quinas, cantos afiados etc. Evite que ferramentas de trabalho sejam ricocheteadas e travadas pela peça a ser trabalhada.** A ferramenta de trabalho em rotação tende a travar em esquinas, em cantos afiados ou se for ricocheteada. Isto causa uma perda de controlo ou um contragolpe.
 - **Não utilizar lâminas de corte finas.** Estas ferramentas de trabalho causam frequentemente um contragolpe ou a perda de controlo sobre a ferramenta eléctrica.
 - **Sempre conduzir a ferramenta de trabalho no material, na mesma direcção em que o gume de corte sai do material (corresponde à direcção na qual as aparas são expulsas).** Se a ferramenta eléctrica for conduzida na direcção errada, a ferramenta de trabalho será expulsa da peça a ser trabalhada, sendo que a ferramenta eléctrica será puxada nesta direcção de avanço.

- **Sempre fixar a peça a ser trabalhada ao utilizar discos de corte, ferramentas de fresagem de alta velocidade ou ferramentas de fresagem de metal duro.** Já um pequeno emperramento na ranhura faz com que estas ferramentas de trabalho se enganchem e causem um contragolpe. Quando um disco de corte se engancha, ele normalmente se quebra. Se lâminas de corte de aço, ferramentas de fresagem de alta velocidade ou ferramentas de fresagem de metal duro se engancharem, é possível que a ferramenta de trabalho salte para fora da ranhura e leve a uma falta de controlo sobre a ferramenta eléctrica.

Advertências de segurança especiais para lixar

- **Só utilizar tipos de discos abrasivos recomendados para a sua ferramenta eléctrica e só para as possibilidades de emprego recomendadas. P. ex.: Jamais lixar com a superfície lateral de um disco de corte.** Discos de corte são destinados para o desbaste de material com o canto do disco. Uma força lateral sobre estes corpos abrasivos pode quebrá-los.
- **Para pontas esmeris cônicas e rectas, com rosca, só deverá usar espigões não danificados do tamanho e do primento correctos, sem rebaixamento no ombro.** Espigões apropriados reduzem a possibilidade de ruptura.
- **Evitar um bloqueio do disco de corte ou uma força de pressão demasiado alta. Não efectuar cortes extremamente profundos.** Uma sobrecarga do disco de corte aumenta o desgaste e a predisposição para emperrar e bloquear e portanto a possibilidade de um contra-golpe ou uma ruptura do corpo abrasivo.
- **Não posicionar a sua mão no sentido de rotação nem atrás do disco de corte em rotação.** Se o disco de corte for conduzido na peça a ser trabalhada, para frente, afastando-se da sua mão, é possível que no caso de um contra-golpe a ferramenta eléctrica, junto com o disco em rotação, sejam atiradas directamente na direcção da pessoa a operar o aparelho.
- **Se o disco de corte emperrar ou se o trabalho for interrompido, deverá desligar a ferramenta eléctrica e mantê-la parada, até o disco parar completamente. Jamais tentar puxar o disco de corte para fora do corte enquanto ainda estiver em rotação, caso contrário poderá ser provocado um contra-golpe.** Verificar e eliminar a causa do emperramento.
- **Não ligar novamente a ferramenta eléctrica, enquanto ainda estiver na peça a ser trabalhada. Permita que o disco de corte alcance o seu completo número de rotação, antes de continuar cuidadosamente a cortar.** Caso contrário é possível que o disco emperre, pule para fora da peça a ser trabalhada ou cause um contra-golpe.

- **Apoiar placas ou peças grandes, para reduzir um risco de contra-golpe devido a um disco de corte emperrado.** Peças grandes podem curvar-se devido ao próprio peso. A peça a ser trabalhada deve ser apoiada de ambos os lados, tanto nas proximidades do corte como também nos cantos.

- **Tenha o cuidado ao efectuar “Cortes de bolso” em paredes existentes ou em outras superfícies, onde não é possível reconhecer o que há por detrás.** O risco de corte pode causar um contra-golpe se cortar acidentalmente tubulações de gás ou de água, cabos eléctricos ou outros objectos.

Indicações especiais de aviso para polir

- **Não permitir que hajam partes soltas da boina de polimento, principalmente cordões de fixação. Os cordões de fixação devem ser bem arrumados ou cortados.** Cordões de fixação soltos e em rotação podem agarrar os seus dedos ou prender-se na peça a ser trabalhada.

Advertências especiais de segurança específicas para trabalhar com escovas de arame

- **Esteja ciente de que a escova de arame também perde pedaços de arame durante a utilização normal. Não sobrecarregue os arames exercendo uma força de pressão demasiada.** Pedaços de arame a voar, podem penetrar facilmente em roupas finas e/ou na pele.
- **Permita que as escovas funcionem, no mínimo um minuto, com velocidade de trabalho antes de serem usadas. Observe que, neste período, nenhuma outra pessoa se encontre na frente ou em linha com a escova.** Durante o período de pré-funcionamento podem voar pedaços de arame.
- **Apontar a escova de arame, em rotação, para longe de si.** Ao trabalhar com estas escovas é possível que pequenas partículas e mínimos pedacinhos de arame voem com alta velocidade e penetrem na pele.



Advertências de segurança adicionais

Usar óculos de protecção.

- **Utilizar detectores apropriados, para encontrar cabos escondidos, ou consulte a companhia eléctrica local.** O contacto com cabos eléctricos pode provocar fogo e chamas eléctricas. Danos em tubos de gás podem levar à explosão. A penetração num cano de água causa danos materiais ou pode provocar um choque eléctrico.

- **Destruar o interruptor de ligar-desligar e colocá-lo na posição desligada, se a alimentação de rede for interrompida, p. ex. devido a uma falha de corrente ou se a ficha de rede tiver sido puxada da tomada.** Assim é evitado um rearranque descontrolado do aparelho

- **Fixar a peça a ser trabalhada.** Uma peça a ser trabalhada fixa com dispositivos de aperto ou com torno de bancada está mais firme do que segurada com a mão.

3. Instruções de uso

3.1 Colocação



Devem ser lidas todas as indicações de advertência e todas as instruções. O desrespeito das advertências e instruções apresentadas abaixo pode causar choque eléctrico, incêndio e/ou graves lesões.

Abrir a página basculante contendo a apresentação do aparelho, e deixar esta página aberta enquanto estiver lendo a instrução de serviço.

3.2 Montagem

Antes de todos trabalhos na ferramenta eléctrica deverá puxar a ficha de rede da tomada.

Montar ferramentas abrasivas (veja figura A)

Só usar chaves de boca que caibam bem e que não estejam danificadas (veja "Dados técnicos").



- Limpar o veio de rectificação 3 e todas as peças a serem montadas.

- Segurar o veio de retificação 3 com a chave de boca 8 na superfície para chaves. Soltar a porca de aperto 2 com a chave de boca 9 na superfície para chaves girando no sentido contrário dos ponteiros do relógio.

- Introduzir o encabadouro de aperto do rebolo completamente na pinça de aperto 1.

- Segurar o veio de retificação 3 com a chave de boca 8 e fixar a ferramenta de trabalho com a chave de boca 9 na superfície para chaves, girando no sentido dos ponteiros do relógio.

Os rebolos devem girar perfeitamente. Rebolos deformados não devem continuar a ser utilizados, mas devem ser trocados.

Não atarraxar a pinça de aperto com a porca de aperto se não houver nenhum rebolo montado. Caso contrário é possível que a pinça de aperto seja danificada.



Aspiração de pó/de aparas

Pós de materiais como por exemplo, tintas que contém chumbo, alguns tipos de madeira, minerais e metais, podem ser nocivos à saúde. O contacto ou a inalação dos pós pode provocar reacções alérgicas e/ou doenças nas vias respiratórias do utilizador ou das pessoas que se encontrem por perto.

Certos pós, como por exemplo pó de carvalho e faia são considerados como sendo cancerígenos, especialmente quando juntos com substâncias para o tratamento de madeiras (cromato, preservadores de madeira).

Material que contém asbesto só deve ser processado por pessoal especializado.

- Assegurar uma boa ventilação do local de trabalho.

- É recomendável usar uma máscara de protecção respiratória com filtro da classe P2.

Observe as directivas para os materiais a serem trabalhados, vigentes no seu país



Evite o acúmulo de pó no local de trabalho. Pós podem entrar levemente em ignição.

3.3 Ligação eléctrica

Observar a tensão de rede! A tensão da fonte de corrente deve coincidir com a indicada na chapa de identificação da ferramenta eléctrica. Ferramentas eléctricas marcadas para 230 V também podem ser operadas com 220 V.

3.4 Descrição Illustrated

1. Pinça de aperto
2. Porca de aperto
3. Veio de rectificação
4. Gola do veio
5. Interruptor de ligar-desligar
6. Roda de ajuste para pré-selecção do número de rotação
7. Punho
8. Chave de serviço

4. Instruções de operação

4.1 Colocação e Teste

Ligar e desligar

Para a **colocação em funcionamento** da ferramenta eléctrica, empurrar o interruptor de ligar-desligar 5 para frente. Para **fixar** o interruptor de ligar-desligar 5 deverá premir o lado da frente do interruptor de ligar-desligar 5, até este engatar. Para **desligar** a ferramenta eléctrica, deverá soltar o interruptor de ligar-desligar 5, ou se estiver travado, premir por instantes o interruptor de ligar-desligar 5 no lado de trás e soltá-lo novamente.

Desactivação de contragolpe

A alimentação de rede ao motor é interrompida, electronicamente, no caso de uma repentina queda do número de rotação, p. ex. bloqueio no corte de separação. Para **recolocar em funcionamento** deverá colocar o interruptor de ligar-desligar 5 na posição desligada e ligar novamente a ferramenta eléctrica.

Constant-electronic

A Constant-Electronic mantém o número de rotações durante a marcha em vazio e sob carga quase que constante e assegura um desempenho de trabalho uniforme.

Pré-selecção do número de rotação

Com a roda de pré-selecção do número de rotações 6 é possível pré-seleccionar o número de rotações necessário durante o funcionamento. O nº de rotação necessário depende do material a ser trabalhado e do diâmetro da ferramenta de trabalho. Manter o máximo número de rotações da ferramenta de trabalho.

Posição da roda de ajuste	Número de rotações em vazio	
1	10000	2500
2	12700	3600
3	16700	5700
4	19700	5700
5	23500	6800
6	28000	7000

4.1.2 Modelo SD150

Conexão / desconexão

Pressione o botão para ligar a máquina.

O tronco tem início lento e proteção contra reinicialização inesperada com a máquina bloqueada.

Para **bloquear** a máquina da imprensa o botão redondo ao lado do interruptor.

Para parar a máquina com o mosquetão principal.

4.2 Alterar ferramenta



Nunca empurre para a frente o pinhão do fuso. Use apenas para o guia.

Movimentar o rebolo com leve pressão, uniformemente para lá e para cá, para obter um resultado de trabalho ideal. Uma pressão demasiada reduz a potência da ferramenta eléctrica e leva a um desgaste mais rápido do rebolo.

5. Instruções de manutenção e serviço

Antes de todos trabalhos na ferramenta eléctrica deverá puxar a ficha de rede da tomada. Manter a ferramenta eléctrica e as aberturas de ventilação sempre limpas, para trabalhar bem e de forma segura.

5.1 Limpeza e manutenção

Em condições de trabalho extremas deverá, se possível, usar sempre um equipamento de aspiração. Soprar frequentemente as aberturas de ventilação e interconectar um disjuntor de corrente de avaria.

Durante o processamento de metais é possível que se deposite pó condutivo no interior da ferramenta eléctrica.

Isto pode prejudicar o isolamento de protecção da ferramenta eléctrica. Se a ferramenta eléctrica falhar apesar de cuidadosos processos de fabricação e de teste, a reparação deverá ser executada por uma oficina de serviço autorizada para ferramentas eléctricas **STAYER**.

5.2 Serviço de reparo

O serviço técnico assessorar-lhe nas consultas que você possa ter sobre a reparação e manutenção do seu produto, ao igual que sobre peças sobressalentes. Os desenhos de desmancha e informações sobre as peças sobressalentes os poderá obter em:

info@grupostayer.com

Nossa equipa de assessores técnicos orientar-lhe-á gostosamente em quanto à aquisição, aplicação e ajustamento dos produtos e acessórios.

5.3 Garantia

Cartão de Garantia

Entre os documentos que formam parte da ferramenta eléctrica encontrará o cartão de garantia. Deve preencher completamente o cartão de garantia a aplicar a esta cópia do ticket de compra ou factura e entrega-la ao seu revendedor contra o correspondente acuse de recepção.

Nota!: Se faltar este cartao solicite-o imediatamente ao seu revendedor.

A garantia limita-se unicamente aos defeitos de fabricac;ao ou de mecanizado e cessa quando as pec;as têm sido desmontadas, manipuladasou reparadas fora da fábrica.

5.4 Eliminação

Recomendamos que as ferramentas eléctricas, acessórios e embalagens sejam submetidos a um processo de recuperação que respeite o ambiente.

Só para os países da UE:

Nao deitarferramentas eléctricas no lixo doméstico!

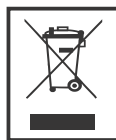

Não deitar as ferramentas eléctricas no lixo! Conforme à Directiva Europeia 2002/96/CE sobre aparelhos eléctricos e electrónicos inservíveis, depois da sua transposição na lei nacional, é preciso acumular por separado as ferramentas eléctricas para ser submetidas a uma reciclagem ecológica.

Reservado o direito de modificação.

6. Marcação de normativa

6.1 Características Técnicas



= Potência nominal consumida



= Carregar velocidade



= Diâmetro do disco



= Peso



= Nivel de potência sonora



= Nivel de pressao sonora



= Vibração

Estes dados são válidos para tensões nominais de [U] 230/240 V ~ 50/60 Hz - 110/120 V ~ 60 Hz. Os valores podem variar se a tensão fosse inferior, e nas execuções específicas para certos países. Faça atenção ao núm. de artigo na placa de características do seu aparelho, já que as denominações comerciais de alguns aparelhos podem variar.



Usar protecção auricular!

Ah Valores totais de vibração (soma dos vectores das três direcções-ções) e incerteza K determinado de acordo com a EN 60745: Lixar drywall $a^h=4 \text{ m/s}^2$, $K= 1,5 \text{ m/s}^2$.

O nível de vibrações, indicado nestas instruções de serviço foi medido de acordo com um processo de medição normalizado pela norma EN 60745 e pode ser utilizado para a comparação de aparelhos. Ele também é apropriado para uma avaliação provisória da carga de vibrações.

O nível de vibrações indicado representa as aplicações principais da ferramenta eléctrica. Se a ferramenta eléctrica for utilizada para outras aplicações, com outras ferramentas de trabalho ou com manutenção insuficiente, é possível que o nível de vibrações seja diferente. Isto pode aumentar sensivelmente a carga de vibrações para o período completo de trabalho.

Para uma estimativa exacta da carga de vibrações, também deveriam ser considerados os períodos nos quais o aparelho está desligado ou funciona, mas não está sendo utilizado. Isto pode envolver uma redução drástica no nível de exposição durante o período de trabalho.

Além disso também deverao ser estipuladas medidas de segurança para proteger o operador contra o efeito de vibrações, como por exemplo: Manutenção de ferramentas eléctricas e de ferramentas de trabalho, manter as mãos quentes e organização dos processos de trabalho.

6.2 Declaração de conformidade CE

O abaixo assinado: **STAYER IBERICA, S.A.**

Com endereço:

Calle Sierra de Cazorla, 7
Área Empresarial Andalucía - Sector 1
28320 PINTO (MADRID)
Tel.:+34 91 691 86 30

CERTIFICA

As máquinas:

Tipo: **Rectificadora Recta**

Modelo: **SD 27 BE - SD27CE - SD 150**

Declaramos sob a nossa responsabilidade que o produto descrito sob "Dados técnicos" é conforme com os regulamentos ou documentos normalizados seguintes: EN 60745-1, EN 60745-2-3, EN 55014-1, EN 55014-2, EN61000-3-2, EN61000-3-3 de conformidade com os regulamentos 2014/30/UE, 2006/42/CE.

Janeiro de 2018

CE  **RÖHS**

Ramiro de la fuente
Diretor Gerente

Instrukcja ta jest zgodna z datą produkcji urządzenia, znajdują się informacje na temat danych technicznych urządzenia nabyte ręcznego sprawdzania aktualizacji naszych maszyn na stronie internetowej: www.grupostayer.com

WSKAZÓWKI BEZPIECZEŃSTWA

Należy przeczytać wszystkie wskazówki i przepisy. Błędy w przestrzeganiu poniższych wskazówek mogą spowodować porażenie prądem, pożar i/lub ciężkie obrażenia ciała.

1. Stanowisko pracy należy utrzymywać w czystości i dobrze oświetlone.
2. Nie należy pracować tym elektronarzędziem w otoczeniu zagrożonym wybuchem, w którym znajdują się np. łatwopalne ciecze, gazy lub pyły. Podczas pracy elektronarzędziem wytwarzają się iskry, które mogą spowodować zapłon.
3. Podczas użytkowania urządzenia zwrócić uwagę na to, aby dzieci i inne osoby postronne znajdowały się w bezpiecznej odległości. Odwrócenie uwagi może spowodować utratę kontroli nad narzędziem.
4. Wtyczka elektronarzędzia musi pasować do gniazda. Nie wolno zmieniać wtyczki w jakikolwiek sposób. Nie wolno używać adapterów w przypadku elektronarzędzi z uziemieniem ochronnym.
5. Urządzenie należy zabezpieczyć przed deszczem i wilgocią. Przedostanie się wody do elektronarzędzia podwyższa ryzyko porażenia prądem.
6. Nigdy nie należy używać przewodu do innych czynności. Nigdy nie należy nosić elektronarzędzia, trzymając je za przewód, ani używać przewodu do zawieszenia urządzenia; nie wolno też wyciągać wtyczki z gniazdka pociągając za przewód. Przewód należy chronić przed wysokimi temperaturami, należy go trzymać z dala od oleju, ostrych krawędzi lub ruchomych części urządzenia. Uszkodzone lub splątane przewody zwiększają ryzyko porażenia prądem.
7. W przypadku pracy elektronarzędziem pod gołym niebem, należy używać przewodu przedłużającego, do stosowanego również do zastosowań zewnętrznych.
8. Jeżeli nie da się uniknąć zastosowania elektronarzędzia w wilgotnym otoczeniu, należy użyć wyłącznika ochronnego różnicowo-prądowego.
9. Podczas pracy z elektronarzędziem należy zachować ostrożność, każdą czynność wykonywać uważnie i z rozważą. Nie należy używać elektronarzędzia, gdy jest się zmęczonym lub będąc pod wpływem alkoholu lub leków.
10. Należy nosić osobiste wyposażenie ochronne i zawsze okulary ochronne. Noszenie osobistego wyposażenia ochronnego jak maski przeciwpyłowej, obuwia z podeszwami przeciw-poślizgowymi, kasku ochronnego lub środków ochrony słuchu, zmniejsza ryzyko obrażeń ciała i podnosi wydajność pracy.
11. Należy unikać niezamierzonego uruchomienia narzędzia. Przed włożeniem wtyczki a także przed podniesieniem lub przeniesieniem elektronarzędzia, należy upewnić się, że elektronarzędzie jest wyłączone. Trzymanie palca na wyłączniku podczas przenoszenia elektronarzędzia lub podłączenie do prądu włączonego narzędzia, może stać się przyczyną wypadków.
12. Przed włączeniem elektronarzędzia, należy usunąć narzędzia nastawcze lub klucze.
13. Należy unikać nienaturalnych pozycji przy pracy. Należy dbać o stabilną pozycję przy pracy i zachowanie równowagi. W ten sposób możliwa będzie lepsza kontrola elektronarzędzia w nieprzewidzianych sytuacjach.
14. Należy nosić odpowiednie ubranie. Nie należy nosić luźnego ubrania ani biżuterii. Włosy, ubranie i rękawce należy trzymać z daleka od ruchomych części. Luźne ubranie, biżuteria lub długie włosy mogą zostać wciągnięte przez ruchome części.
15. Nie należy przeciążać urządzenia. Do pracy używać należy elektronarzędzia, które są do tego przewidziane. Odpowiednio dobranym elektronarzędziem pracuje się w wydajniej i bezpieczniej.
16. Nie należy używać elektronarzędzia, którego wyłącznik jest uszkodzony.
17. Przed regulacją urządzenia, wymianą osprzętu lub po zaprzestaniu pracy narzędziem, należy wyciągnąć wtyczkę z gniazda.
18. Nieużywane elektronarzędzia należy przechowywać w miejscu niedostępnym dla dzieci. Nie należy udostępniać narzędzia osobom, które nie znają lub nie przeczytały niniejszych przepisów.

19. Konieczna jest należyta konserwacja elektronarzędzia. Należy kontrolować, czy ruchome części urządzenia działają bez zarzutu i nie są zablokowane, czy części nie są pęknięte lub uszkodzone w taki sposób, który miałby wpływ na prawidłowe działanie elektronarzędzia. Uszkodzone części należy przed użyciem urządzenia oddać do naprawy.
20. Należy stale dbać o czystość zamontowanego osprzętu.
21. Elektronarzędzia, osprzęt, narzędzia pomocnicze itd. należy używać zgodnie z ich przeznaczeniem. Uwzględnić należy przy tym warunki i rodzaj wykonywanej pracy.

WSKAZÓWKI BEZPIECZEŃSTWA PRZY PRACY ZE SZLIFIERKAMI

- Nie należy używać osprzętu, który nie jest przewidziany i polecany przez producenta specjalnie do tego urządzenia. Fakt, że osprzęt daje się zamontować do elektronarzędzia, nie jest gwarantem bezpiecznego użycia.
- Dopuszczalna prędkość obrotowa stosowanego narzędzia roboczego nie może być mniejsza niż podana na elektronarzędziu maksymalna prędkość obrotowa.
- W żadnym wypadku nie należy używać uszkodzonych narzędzi roboczych. Przed każdym użyciem należy skontrolować oprzyrządowanie,
- Należy nosić osobiste wyposażenie ochronne. W zależności od warunków pracy oraz możliwości, należy nosić maskę ochronną pokrywającą całą twarz, lub okulary ochronne. W razie potrzeby należy użyć maski przeciwpyłowej, ochrony słuchu, rękawic ochronnych lub specjalnego fartucha, chroniącego przed cząstkami obrabianego materiału i ściernicy.
- Należy uważać, by osoby postronne znajdowały się w bezpiecznej odległości od strefy zasięgu elektronarzędzia.
- Nigdy nie wolno odkładać elektronarzędzia przed całkowitym zatrzymaniem się narzędzia roboczego. Obracające się narzędzie może wejść w kontakt z powierzchnią, na którą jest odłożone, przez co można stracić kontrolę nad elektronarzędziem.
- Nie wolno przenosić elektronarzędzia, znajdującego się w ruchu.
- Nie należy używać tarcz do drewna. Narzędzia robocze tego typu często powodują odrzut lub utratę kontroli nad elektronarzędziem.**

9. Nie należy używać zużytych ściernic z większych elektronarzędzi. Ściernice do większych elektronarzędzi nie są zaprojektowane dla wyższej liczby obrotów, która jest charakterystyką mniejszych elektronarzędzi.

1. Opis funkcjonowania

Należy przeczytać wszystkie wskazówki i przepisy oraz starannie je przechowywać dla dalszego zastosowania. Nieprzestrzeganie powyższych wskazówek może spowodować porażenie prądem, pożarem lub poważnymi obrażeniami ciała. Podczas czytania instrukcji należy odnosić się do ilustracji graficznych znajdujących się na pierwszych stronach.

1.1. Zastosowanie:

Niniejsze elektronarzędzie przeznaczone jest do szlifowania metalu, oraz tworzyw sztucznych gratowania krawędzi.

1.2. Opis (rys. 1)

- Nakrętka zaciskowa
- Wrzeciono
- Włącznik
- Szczeliny wentylacyjne
- Regulacja prędkości obrotowej

1.3. Dane techniczne

SZLIFIERKA PROSTA	SD27BE	SD150
Moc	650W	1100W
Prędkość obrotowa	7000-2800 obr/min	6000W orb/min
Maksymalna średnica narzędzia	25 mm	150 mm
Średnica uchwytu	6 m	6 m
Waga	1.7 kg	1.7 kg

Podane wartości dotyczą napięć nominalnych [U] 230/240 V – 50/60 Hz i 110/120V – 60 Hz. Przy niższym napięciu w niektórych krajach, wartości te mogą się zmieniać. Proszę zanotować numer artykułu na tabliczce znamionowej maszyny. Nazwy handlowe poszczególnych maszyn mogą się zmieniać.

Informacja na temat hałasu i wibracji

Wartości pomiarowe wyznaczone zgodnie z EN 60745. Określony wg skali A poziom hałasu emitowanego przez urządzenie wynosi standardowo: poziom ciśnienia akustycznego 90 dB(A); poziom mocy akustycznej 97 dB(A). **Stosować środki ochrony słuchu!** Wartości łączne drgań dla rąk/ramion wynoszą: wartość emisji drgań $a_h = 2,5 \text{ m/s}^2$ lub poniżej.

2. Montaż:

Przed wszystkimi pracami przy elektronarzędziu upewnij się że wtyczka jest odłączona od sieci.

2.1. Zakładanie ściernicy

Poluzować nakrętkę zaciskową i wsunąć w nią końcówkę szlifierską. Małym kluczem przytrzymać wrzeciono, a dużym mocno dokręcić nakrętkę zaciskową. Nie wolno mocować końcówki szlifierskiej dalej niż 8mm od nakrętki zaciskowej. Przekroczenie tej wartości może powodować złamanie trzpienia końcówki szlifierskiej. Aby zdemontować końcówkę szlifierską należy wykonać opisane czynności w odwrotnej kolejności. **W żadnym wypadku nie wolno dociągać zacisku z nakrętką przed osadzeniem ściernicy. Może to spowodować uszkodzenie zacisku.**

3. Uruchamianie:

Należy zwrócić uwagę na napięcie sieci! Napięcie źródła prądu musi zgadzać się z danymi na tabliczce znamionowej elektronarzędzia. Elektronarzędzia przeznaczone do pracy pod napięciem 230 V można przyłączać również do sieci 220 V.

3.1. Włączanie/wyłączanie

Aby włączyć elektronarzędzie, należy przesunąć włącznik do przodu. W celu unieruchomienia włącznika, należy wcisnąć przednią część, aż do zaskoczenia zapadki. Aby wyłączyć elektronarzędzie, należy zwolnić włącznik, lub – jeżeli - jest zablokowany nacisnąć go krótko z tyłu, a następnie zwolnić.

3.2. Regulacja Prędkości

Prędkość narzędzia można zmieniać przy pomocy pokrętła regulującego znajdującego się w tylnej części obudowy. Wymagana prędkość obrotowa zależna jest od rodzaju materiału do obróbki i przekroju narzędzia. Optymalne nastawienie najłatwiej dobrać w próbie praktycznej.

4. Konserwacja



Nigdy nie pchnij do przodu tulei wrzeciona. Używaj go tylko jako przewodnika.

Przed wszystkimi pracami przy elektronarzędziu należy wyciągnąć wtyczkę z gniazda.

Aby zapewnić bezpieczną i wydajną pracę, elektronarzędzie i szczeliny wentylacyjne należy utrzymywać w czystości. W niektórych warunkach pracy, w środku narzędzia osadzić może się metaliczny pył przewodzący. W takich przypadkach zaleca częste wydmuchiwanie szczelin wentylacyjnych sprężonym powietrzem i podłączenie do sieci przez dodatkowy bezpiecznik różnicowy.

5. Usuwanie odpadów

Elektonarzędzia, osprzęt i opakowanie należy poddać utylizacji zgodnie z obowiązującymi zasadami ochrony środowiska. Nie należy wyrzucać elektronarzędzi do odpadów domowych!

Zgodnie z europejską wytyczną 2002/96/WE o starych, zużytych narzędziach elektrycznych i elektronicznych i jej stosowania w prawie krajowym, wyeliminowane, niezdatne do użycia elektronarzędzia należy zbierać osobno i doprowadzić do ponownego przetworzenia.

6. Dokument przedstawiający treść deklaracji zgodności

Oświadczamy, że produkt przedstawiony w rozdziale „Dane techniczne” odpowiada wymaganiom następujących norm i dokumentów normatywnych: EN 60745-1, EN 60745-2-3, EN 55014-1, EN 55014-2, EN61000-3-2, EN61000-3-3, 2006/42 EC, 2014/30/UE, 2006/95/EC

Dokumentacja techniczna przechowywana jest przez producenta: Stayer Iberica S.A. Area Empresarial De Andalucia, Sierra de Cazorla, 7. 28320 Pinto. Madrid–Spain.

Niżej podpisany jest odpowiedzialny za przygotowanie dokumentacji technicznej i składa tę deklarację w imieniu Stayer Iberica S.A.

CE  ROHS

Ramiro de la Fuente Muela,
Dyrektor generalny Stayer Iberica S.A.
Pinto, Madryt, 04.2018r.

Dystrybutorem producenta w Polsce jest:
Północna Grupa Narzędziowa Sp. z o.o.,
14-100 Ostróda, ul. Hurtowa 6.

Umieszczone na urządzeniu symbole oznaczają:



Należy przeczytać wszystkie wskazówki i przepisy.



Używaj ochraniaczy słuchu.



Używaj okularów ochronnych.



Używaj maski przeciwpyłowej.

Bu kılavuz imalat tarihi ile uyumlu onun makine, bilgi veri tablosunda bulunan teknisyenler güncellemeleri kontrol, makine satın aldı Web sitesinde bizim makineleri kılavuzları: www.grupostayer.com
Cihaz taşlama ve metal çapak için tasarlanmıştır korundum tekerlekler ve halkaları ile zımpara ile çalışmak. Güç aracı da tasarlanmıştır Fırça ve cila metal.

1. Dizin

	sayfa
2.INSTRUCTIONS Özel güvenlik	35
3.Instrucciones devreye	37
3.1 aracı değiştirilmesi	37
3.2 Montaj	37
3.3 Elektrik bağlantısı	38
3.4 resimli açıklama.....	38
4.Instrucciones	38
4.1 Yerleştirme ve testler	38
4.2 Genel Talimatlar.....	38
5.Instrucciones bakım ve servis	38
5.1 Temizlik	38
5.2 Tamir Servisi	38
5.3 Garanti	38
5.4 Eliminasyon	39
6.Marcado	39
6.1 Teknik Özellikler	39
6.2 CE Beyanı	39

2. Özel Güvenlik Talimatları

Keskinleştirme için ortak güvenlik talimatları, cilalı, modelleme ve tel fırça ile çalışma:

- **Bu güç aracı olarak dizayn edilmiştir, Taşlama şekillendirme, parlatma ve fırça ile çalışma tel. Tüm gözlemleyin güvenlik talimatları, çizimler ve veri Makineyle birlikte verilen. başarısızlık aşağıdaki talimatları izleyin, o olabilir Elektrik çarpması, yangın ve / veya ciddi yaralanma riskine neden.**
- **Aksesuarları bu kullanmayın Üretici verilen veya tavsiye etti özellikle bu güç aracı için.** Aksesuar bağlı olabilir gerçeği Yazın elektrikli alet kullanımı anlamına gelmez güvenli bir şekilde çalışmasını sağlamak.
- **Aksesuarın anma hızı olmalıdır maksimum hızda en azından eşit elektrikli el aleti üzerinde işaretlenmiş.** bu daha yüksek devir sayısı ile çalışan kırmak ve ayrı uçabilir Uygun.
- **Dış çapı ve aksesuar zorunluluk kalınlığı ilgili eylem ile karşılık güç aracı.** Faydalı boyutlar Yanlış yeterli kesinlikle kontrol edilemez.

- **Delikler diskler ve öğütme silindirleri veya tam olarak oturması gerekir diğer aksesuar mili ya da aracı fırlatıp güç.** Düzgün meşgul değil Faydalı mil üzerinde, denge dışında dönen, Aşırı titreşim kaybetmeyi neden olabilir elektrikli el aleti üzerinde kontrol. Ve diskler, silindirler, taşlama kesici aletler veya bir mil şart diğer sabit vites tam aynanın takılı veya mil üzerine. yüzü arasında "projeksiyon" ya da ayrılık alt disk ve klibin sonu olmalı Asgari. mandrel yeterli ile yapılan değilse sertlik ve / veya disk, klibin çok çıkıntı Disk gevşer ve büyük dışarı uçabilirsiniz hız.

- **Yararlı hasarlı kullanmayın. Her kullanımdan önce sırayla araçları durumunu incelemek tespit, s. örneğin., onlar yontulmuş veya kırık olup olmadığını taşlama diskleri, eğer kırık ya da çok Aşınmış silindir taşlama, ya da eğer dişler tel fırça gevşek veya kırık. Eğer düşürürseniz elektrikli alet veya araç, kontrol edin uğradığı hasar veya doğru diğer yararlı monte koşulları. teftiş ve aracı kurduktan sonra Sen dışında kendinizi koyun.** Ve seyirciler aletin dönme düzlemi ve çalışma güç aracı vakum devrimleri Bir dakika için maksimum. Genellikle, bu yaparken zarar hangi Faydalı kırmak için eğilimindedir Bu onay.

- **Kullanın kişisel koruyucu donanım. Uygulamaya bağlı olarak, kullanım yüz kalkanı, Göz koruma veya gözlük koruma. Eğer uygunsa, maske kullanın Toz, işitme koruyucuları, eldivenler yeterli koruma veya özel önlük küçük parçaları korumak Onlar yararlı veya uzak kırarak dışarı atılmış olabilir parça. Koruyucu gözlük belirtilmelidir bırakabilirim parçaları korumak için iş yerinde ateş etti. toz maskesi veya nefes filtre parçacıkların uygun olmalıdır çalışarak üretti. gürültüye uzun süre maruz kalma sağırlığa neden olabilir. Ve yakın çevresinde insanlar için bakım alanından yeterli mesafeyi korumak iş. alanına giren herkes iş koruyucu ekipman kullanmalıdır personel.** Onlar bile alanının dışında, yaralı olabilir acil iş, fragmanlar uçup iş parçası ya da aracı.

- **Sadece kollarından cihazı tutun veya yalıtımlı kavrama alanları üzerinde çalışırken aracı elektrik iletkenleri ile temasa geçebilirsiniz Gizli ya da kendi kordon. temas parçalar yapabilir tel Size bir neden metal güç araçtır Elektrik çarpması.** Ve elektrikli aleti tutun bunu uygulamak. motoru hızlandırmak için Reaksiyon torku yapabilir maksimum hız güç aracı saptırmak.

- **Mümkün çeneleri kullanın İş parçasını tutmak için sıkın. asla tutun Bir yandan ve bir küçük parça diğer elektrikli alet o iş için. için küçük parçaların tutmak Cihaz size döneceğiz. ücretsiz eller elektrikli aletin daha iyi kontrol. parçaları keserken olarak silindirik, ahşap dübel, çubuklar işe veya tüpler onlar rulo eğilimindedir ve can öngörülen araç meşguldür ve çikış yapmak Sen.**

- **Uzak kullanışlı uzak tutun çalışma.** Eğer. kontrolünü kaybetmek gerektiğini güç aracı kesilebilir veya araç ve elinizle ağ kablosunu dolaştırmak veya kol.
- **Daha önce elektrikli aleti yatıyordu asla Bu aracı tamamen durdu.** yararlı operasyon destek tabanını dokunabilir ve elektrikli aletin kontrolünü kaybetmek.
- **Değiştirilebilir değiştirdikten sonra veya cihaza ayarlamalar yaptık emin somun sıkıca bağlı olan aynanın, takım tutucu veya diğer bağlantı elemanları.** bağlantı elemanları gevşek aniden hareket ve verebilir kontrolü kaybetme; Dönen elemanlar gidebilir şiddetle reddetti.
- Güç aracı süre çalıştırmayın Bu ulaştırmaktadır. aksesuar olabilir Onun yakalamak ile kazara temas giysi.
- **Belirli aralıklarla havalandırma deliklerini temizleyin Güç aracı. Motor fanı yuvarın içine toz, böylece çizmek Eğer metal tozu güçlü bir birikimi,** bu Elektrik çarpmasına neden olabilir.
- Yakın elektrikli aleti kullanmayın yanıcı malzemeler. Sparks üretilen iş bu malzemeyi tutuşturabilir.
- Soğutucu gerektiren aksesuarlar kullanmayın sıvılar. su ya da başka soğutucu uygulanması sıvılar elektrik çarpmasına neden olabilir.

Kick nedenleri ve ilgili uyarılar

- **Geri tepme meydana gelen ani tepkidir takılıyorum ya da bir disk olarak budaklı taşlama, zımpara pedi, fırça, vb Kısma veya operasyonda takıldı, bu frenlenir keskin. Bu üzerinde kontrol kaybına neden olabilir güç aracı ve bunu yapmak Dönme yönünün ters yönünde tahrik O aracı vardı. Durumda, s. yani., bir taşlama tekerleği sıkışmas veya iş parçasına blok, bu ortaya çıkabilir Malzeme peşinat nüfuz aracı şarkı, aletin kesinti neden olan veya cihaz ters. Dönme yönü ve yararlı olan konumuna göre kaza zamanı olabilir ya da doğru ya da kullanıcıdan uzak atlamak. içinde Bu vakalar yararlı bile ulaşmasını ortaya çıkabilir bölünürler. Geri tepme uygulama ya da yönetim kaynaklanır Yanlış güç aracı. Mümkün önleyici tedbirler alarak kaçınılmalıdır Onlar aşağıda ayrıntılı.**
 - **Sıkıca elektrikli aleti tutun Bir pozisyonda vücudunuzu ve kollarınızı tutun Reaksiyon kuvvetlerine direnmek için elverişli.** Eğer alırsan kullanıcı geri tepme kuvvetlerini kontrol edebilir zamanında önleyici tedbirler.
 - **Köşeleri çalışırken, özel dikkat keskin kenarlar, vb taşlama aleti korumak iş parçasına veya reçel karşı tepme. köşelerde, keskin kenarlar veya sıçrayan var Ben eğilimi yakala.** Bu yapabilir kontrolünü kaybetme ya da aracın bir ters neden olur.
 - **İnce bir bıçak testere kullanmayınız.** Bu yararlı geri tepme ve kaybetmek neden olabilir olasılığı elektrikli el aleti üzerinde kontrol.
 - **Her zaman çıkış kenarına doğru aracı rehberlik aynı yönde, yani yararlı malzemeleri (kim onlar) cıps atılır. Eğer.** Rehberleri eğer araç yanlış yönde güç aracı iş parçası ve takım dışına almak eğiliminde olacaktır Güç ileri yönde çekilecek.
 - **Her zaman sıkıca iş parçasını tutun kesme diskleri, yüksek hızlı çilek kullanımı veya karbür kesici. yararlı olan bu tip Sadece kolayca angaje muhtemel ladearlos hafifçe yuvasına neden olabilir Makinenin geri tepme. Diski yakalamak için tronzador bu kırılma eğilimi gösterir. yakalamak için için testere çelik, yüksek hızlı çilek, ya da karbür kesici, araç dışında olabilir yuva ve onu aracın kontrolünü kaybetmek yapmak güç.**
- #### İş için özel güvenlik talimatları öğütme
- **Sadece bileme diskleri kullanmanız önerilir uygulamalar için güç aracı için Sağladığınız. Ör.: Disklerin yüzlerini kullanmak bölücülerin uyandırmak.** Yararlı olan ayrılık kazıma ile yapılmalıdır diskin kenarları. Bu araçlar tabi ise Yanal stres, bu kırılmasına neden olabilir.
 - **Taşlama ve dişli konik uçları düz için Sadece iyi durumda mandrelleri kullanımı Doğru boyut ve uzunluk ve oturma yüzü ile düşürmeden.** Uygun miller birini önlemek Mümkün kırılması.
 - **Kesme diski engellendi koruyun ve aşırı basınç uygulaması. denemeyin Çok derin keser. Aşırı uygularken kesme diski yatırmak için daha eğilimli Bloke reddedilen veya kırmak için.**
 - **Dönüş yönünde elinizi ya da etmeyin Kesme bıçağı çalışan arkasında. kesim sırasında, kesme diski yönlendirilen , Elini ters bir aksilik durumunda duygusu Diski ve güç kesici alet olabilir size karşı doğrudan tahrikli.**
 - **Kesme diski bloke veya eğer olsaydı ise İşinizi kesme aracı kesmek Elektrik ve hareket olmadan bu konumda tutun, kesme diski ile durana kadar tamamlandı. kesme diski çıkarmaya çalışmayın asla çentik kadar, bu olabilir olarak geri snap bunu neden olur. Araştırmak ve tıkanma sebebini giderin.**

- Eklenmekte olan, mahkeme devam etmeye çalışmayın çentik kesme diski. Bir kez dışarı çentik arasında kesme diski kadar bekleyin maksimum hızına ulaşmıştır ve adres Daha sonra kesme dikkatli geçin. eğer Aksi bloke olabilir kesme diski, çık çentik arasında veya reddedilir.
- Destek panelleri veya diğer iş parçaları tıkanma riskini azaltmak için büyük veya Diski kesme Kick. İş parçaları Büyük kendi ağırlığı altında toka eğilimindedir. parça iş her iki tarafta alttan desteklenmelidir kesme çizgisine yakın ve kenarlarda her iki.
- Kesim yaparken ekstra dikkatli olun Mevcut duvarlara veya diğer yüzeylere "Dip". kesme diski dokunmadan borularla reddedilebilir gaz veya su, elektrik iletkenleri, ya da diğer nesnelere.

Taşıma için özel güvenlik talimatları

- Parlatma için kapağı gevşek parçalar kaçının, Özellikle urgan. Toplamak veya kesilmiş sabrının biter. Burunları kordon parmaklarınızla veya yakalanmak olabilir İş parçası.

İş için özel güvenlik talimatları tel fırçalarla

- Dikenli tel fırçalar düşünün Ayrıca, kullanım sırasında zarar verebilir Normal. Dikenler kuvvet uygularlar zorlamayın Aşırı uygulama. Tel kıllar olabilir Kolayca hafif giysiler ve / veya deriye nüfuz.
- Durdurmak için fırçaları işi kullanmadan önce en az bir dakika için hız çalışma. Emin olun bu süre içinde değil Fırçanın önünde kimse bulmak veya hat onunla. Bu test sırasında can öngörülen mola gevşek ve tel fırçaları.
- Doğru tel fırça tutmayın onun gövde. Bu fırçaların ile çalışan bırakabilirsiniz tarafından yüksek hızda veya küçük parçacıklar olarak tahmin deriye nüfuz edebilmek tel fırçaları.

Ek güvenlik talimatları



koruyucu gözlük, maske ve kask takmaları.

- Uygun bir tarama cihazları kullanın olası su ve gaz boruları tespit etmek ya da kablolama gizli veya şirket görmek enerji ile yerel malzemeler size. temas elektrik telleri electrocute veya neden olabilir Yangın. Gaz boruları zarar vererek, bu verebilir bir patlamada. sondaj borusu Su maddi hasar ya da neden neden olabilir elektrik çarpması.

- Off / şalteri üzerinde kilidini ve kapalı konumda ise yerleştirin besleme kesme aleti Elektrik, s. örneğin. nedeniyle elektrik kesintisi veya aracıyla fişi çekin çalışma. Bu nedenle, bir başlangıç önlenir elektrikli aletin kazara çalışma.

- Parçayı sabitleyin. bir iş parçası kışkaçlarla veya bir vida ile sabitlenmiş Banka, sabit daha kalır emin bir el.

3. Talimatlar devreye

3.1 Yerleşim Aracı



Tüm güvenlik uyarılarını okuyun ve talimatlar. Uyulmaması uyarılar ve Aşağıdaki talimatlar, Bu, elektrik çarpmasına neden olabilir Yangın ve / veya ciddi yaralanmalar.

Dağıtım ve imajı ile kapağını açmak tutun Cihaz talimatlarını okurken.

3.2 Montaj

Alet üzerinde herhangi bir çalışma önce Elektrik, soket ağı prizden çekiniz Mevcut.

Bileme aletleri montajı (Şekil A)



Sadece iyi olarak anahtar kullanın mükemmel uyum koşulları.

- Mili 3 ve montaj diğer tüm parçaları temizleyin.
- WAF'ın anahtarı 8 kullanarak mil 3 tutun. WAF'ın anahtarı 8 uygulayın ve somunu gevşetmek 2 dönüm karşı saat yönünde montaj saat.
- Klibi tekerleğin üstüne sapını ekleyin Chuck 1.
- Anahtar 8 ile mili 3 tutun ve sıkıca destek saat yönünde yönünde önemli 8 faydalı dönüm WAF uygulanır.



Tekerlekler mükemmel konsantrik açmalısınız. değil Off Spin jantlar kullanmayı deneyin, yerine mükemmel durumda diğer.

Olmadan kelepçe kilit somunu sıkın asla burada bir diş ağırladı sahip. Halinde aksi takdirde kelepçe bozulmaya başladı.

Vakum toz ve talaş

Bu tür boyalar gibi malzemelerden tozlar kurşun, ahşap ve bazı belirli türlerini içeren mineral ve metal sağlığa zararlı olabilir. Bu tozların temas ve ilham neden olabilir kullanıcı veya seyirciler reaksiyonları alerjik ve / veya solunum yolu hastalıkları. Böyle meşe, meşe ve kayın gibi bazı tozlar özellikle, kanserojen olarak kabul katkı maddeleri tedavi ile kombinasyon Ağaç (kromat, ahşap koruyucu). asbest içeren malzemeler sadece olmalı uzmanlar tarafından.

- İyi işyeri havalandırılan Not.
- Bir koruyucu maske filtresi ile tavsiye edilir P2 sınıfı. Üzerinde ülkedeki ilgili yönetmeliklere uyum malzemeler çalışmak.



Sonrası toz birikmesini önlemek iş. Tozlar olabilir Kolayca tutuşturmak.

3.3 Elektrik bağlantısı

Şebeke gerilimine dikkat! gerilim besleme Üzerinde pansiyon eşleşmelidir Elektrikli aletin özellikleri. Elektrikli el aletleri 230 V ile işaretlenmiş can Ayrıca 220 V işlev

3.4 Açıklama Ilustrada

- 1 klip
- 2 Somun Sabitleme
- 3 Husillo
- 4 Mil boynu
- Üzerinde 5 Açma / kapama
- Hız seçimi için 6 Parmaktekeri
- 7 sap (izole nıp)
- 8 Anahtar Servis

4. İşletme Kılavuzu

4.1 Uygulama ve Test

4.1.1 Model SD27BE

On / off

Elektrikli aletin uygulanması için e m p u j e h c i l d e n t e e l i n t e r r u p t o r d e / Kapalı 5 geçin. Anahtarı 5 / Kapalı anahtarını kilitlemek için ileri basın, aşağı, anahtar Açık / kapalı, 5 kilitlemek için.

Makineyi **kapatmak** için, serbest Açık / kapalı 5 açmak veya olmalıdır kilitleli, kısaca geri itmek ve bırakın Sonra / Kapama 5 geçin.

Bağlantısının kesilmesi geri tepme

Devrimlerin ani bir azalma, s. örneğin. kesim sırasında aracı kilitlemek için, elektronik kısa motor gücü. Yeni başlangıç konumu anahtarı için / Kapalı kapalı konumda düğmesi 5 ve elektrikli el aletini takın.

Elektronik sabit

Elektronik neredeyse sabit kalır sabit, ne olursa olsun devrimleri yük ve üniform bir çalışma performansı sağlar.

Devir sayısı ön seçimi

Tekerlek hız ön seçimi 6 tanır sırasında bile devir sayısını seçin aparatın çalışma. Bunlar belirtilen devrimler malzemeye bağlıdır çap çalışmaları ve yararlı. Aşmayın Aracın izin verilen maksimum hız.

Tekerlek pozisyon ayarlama	Devrimler	
1	10000	2500
2	12700	3600
3	16700	5700
4	19700	5700
5	23500	6800
6	28000	7000

4.1.2 Model SD150

On / off

Bilgisayarı başlatmak için düğmesine basın. Boot karşı yavaş bir başlangıç ve koruması vardır kilitleli makine ile yeniden intespectivo. Düğmesi Dairesel makine basın kilitlemek için Düğmenin yanındaki. Makine merkezi çantanıza kullanmak durdurmak için.

4.2 Genel Talimatlar



Mil koletini hiçbir zaman itmeyin. Sadece rehber için kullanın.

Üniforma salıncak bir hareketi ile taşlama taşları Kurşun, sadece hafif bir basınç uygulayarak bir olsun iş optimum sonuç. Uygulanan basınç ise düşük performans aşırı ilave güç aracı, aracı daha hızlı aşınır.

5. Bakım ve Servis Kılavuzu

Alet üzerinde herhangi bir çalışma önce elektrik, fişi prizden çıkarın.

Temiz enerji aracı ve ızgaraları tutun verimli ve güvenli çalışma soğutma.

5.1 Temizlik

Aşırı uygulamalar, her için Mümkün, bir toz emme sistemi kullanın. darbe Frekans havalandırma deliklerinin ve bağlamak diferansiyel sigorta ile aparat. Çalışarak metaller birikebilir Toz duyarlı sürüş elektrikli el aleti Mevcut. Bu yalıtım etkinliğini azaltabilir güç aracı. Eğer, imalat Dikkatli rağmen ve kontrolü, güç aracı başarısız olması, Onarım bir hizmete yapılmalıdır STAYER elektrikli el aletleri için yetkili.

5.2 Tamir Servisi

Hizmet yapabilirsiniz istişareler size bildirecektir. Ürününüzün tamir ve bakım var, yedek parça olarak. Patladı ve Yedek parça hakkında bilgiler elde edilebilir:

info@grupostayer.com

Teknik danışman ekibimiz rehberlik edecek satın alma, uygulama ile ilgili sorularınız ve ürünleri ve aksesuarları ayarlama.

5.3 Garanti

Garanti Belgesi

Aracın bir parçası olan belgeler arasında Elektrik garanti kart bulmak. Sen doldurmanız gerekir Garanti kartı tamamen bu uygulamadan Satın alma makbuzu veya faturanın kopyası ve geri dönmek senin İlgili onay karşılığında bayi.

NOT! Şey bu kartı eksikse hemen ona bayinize sorayım.

Garanti imalat hatalarına sınırlıdır veya işleme ve durur parçaları olmuştur zaman tahrif veya fabrika dışında tamir kaldırıldı.

5.4 Eliminasyon



Biz bir toparlanma süreci olmalıdır elektrikli aletler, aksesuar ve ambalaj tavsiye çevreye saygılı.

Sadece AB ülkeleri için:

Evsel atık haline güç araçları atmayın! Atık elektrikli ve elektronik cihazların ve onun ulusal hukuka uygulanmasında Avrupa Direktifi 2002/96 / EC 'ye göre, ayrı ayrı toplanmakta ve elektrikli el aletleri çevresel geri dönüşüme tabi tutulacak. Değişikliklere tabi.

6. İşaretleme düzenleyici

6.1 Teknik Özellikler

P = Giriş gücü 1

R = yükleme hızını 1

Dmax = tekerlek çapı, maks.

Pz = Pinza



= Ağırlık

L = ses gücü seviyesi LWA

LA = Ses basınç seviyesi P



= Titreşim

Bu veriler, nominal gerilimler için geçerlidir [U] 230/240 V ~ 50/60 Hz -. 110/120 V ~ 60 Hz değerleri ise değişebilir gerilim için özel infaz düşüktür ve Bazı ülkeler. Plaka üzerinde makale numarasına dikkat adı olarak cihazın özellikleri, Bazı makinelerin ticaret değişebilir.

İşitme koruması kullanın!

Bu talimatlarda belirtilen titreşim seviyesi olmuştur belirtilen ölçüm prosedürü ile belirlendi EN 60745 ve karşılaştırma için bir temel olarak hizmet edebilir diğer elektrikli aletler. Ayrıca, tahmin etmek için uygundur yaşadığı geçici stres titreşimler. belirtilen titreşim seviyesi için tespit edilmiştir aracın ana uygulamaları.

Bu nedenle, titreşim seviyesi elektrikli el aleti eğer farklı olabilir Bu farklı yararlı olan, farklı uygulamalar için, ya da, eğer bunu sürdürmek zayıftı. Bu kapsayabilir üzerinde maruziyet seviyesi dramatik bir artış Toplam çalışma süresi. doğru maruz kalma seviyesini belirlemek için titreşim de bu düşünmelisiniz Zaman cihaz bağlantısı, ya da olduğu zaman işlemi, ama aslında kullanılmaz. bu can Kışkırtma ciddi bir azalmaya neden toplam çalışma süresi boyunca titreşimler. korumak için ek güvenlik önlemleri takın gibi titreşim etkileri, kullanıcı: elektrikli aletin ve aksesuarlarının bakım, dizilerin ellerin sıcak, organizasyon tutmak iş.

6.2 Uygunluk CE Beyanı

İmza: **STAYER IBERICA, S.A.**

Yön:

Calle Sierra de Cazorla 7
Alan Empresarial Endülüs - Sektör 1
28320 PINTO (MADRID)
Tel.: +34 902 91 86 81

CERTIFICA

Makine:

Tür: **TAŞLAMA DÜZ**

Model: **SD 27 B E - SD27CE - SD 150**

Ürünün bizim sorumluluğumuzda O uygun olduğunu "Teknik Bilgiler" başlığı altında açıklanan standartları veya standart belgeler:

EN 60745-1, EN 60745-2-3, EN 55014-1, EN 55014-2, EN61000-3-2, EN61000-3-3 yönetmelik 2014/30 / AB, 2006/42 / EC uyarınca.

Ocak 2018

CE **RÖHS**

Ramiro de la Fuente
Yönetici Manager

TEKNİK SERVİS LİSTESİ

FİRMA ADI	BÖLGE	İL	TEL NO	ADRES
Demir Bobinaj	Akdeniz	Adana	0322 352 97 95	Karasoku Mah. Kızılay Cad. Görgün Pasajı No. 12 - Adana
Erol Teknik	Akdeniz	Adana	0322 359 62 83	Ulucami Mah. 17 Sok. No.2/A Seyhan - Adana
Faz Makine Bobinaj	Akdeniz	Antalya	0242 346 58 76	Sanayi Sitesi 663 Sok. No.24 - Antalya
Uzmanlar Bobinaj	Akdeniz	Antalya	0242 221 12 44	Akdeniz Sanayi Sitesi 5007 Sok. No.56 - Antalya
Yıldız Bobinaj	Akdeniz	Antalya	0532 794 74 61	Sanayi Sitesi 4. Blok No.26 Manavgat - Antalya
Arpense Bobinaj	Akdeniz	Hatay	0326 215 23 11	Harap Arası Mah. 4. Ada Çarşısı No.17 - Hatay
Taşkın Bobinaj	Akdeniz	Hatay	0242 215 75 51	Yavuz Salı Sk. 1. Cadde No.11 - Hatay
Ulusal Teknik	Akdeniz	İskenderun	0326 616 09 31	Sanayi Sitesi 324/1 Sok. No.8 - İskenderun
Flaş Hırdavat	Akdeniz	Mersin	0324 336 02 32	Zeytinlibahçe Cad. 4819 Sok. No.15/D - Mersin
Öz Işıklar Elektrik	Akdeniz	Mersin	0324 614 48 07	Tekke Mah. 3704 Sok. No.8 Tarsus - Mersin
Faysal Kaya Bobinaj	Doğu Anadolu	Batman	0488 212 31 15	Yeni Mah. Cad. No.97 - Batman
Teknik Makine Bobinaj	Doğu Anadolu	Erzurum	0442 243 17 34	Sanayi Demirciler Sitesi 1.Blok - Erzurum
Yılmaz Bobinaj	Doğu Anadolu	Erzurum	0442 451 40 95	Ziya Paşa Cad. Aşağı Mah. İspir - Erzurum
Başkent Bobinaj	Doğu Anadolu	Malatya	0422 323 79 51	Dabakhane Mah. Ptt Sok. Sarıbeyoğlu İşhanı No.13 - Malatya
Emekış Bobinaj	Ege	Afyon	0272 212 11 32	Dumlupınar Mah. Menderes Cad. Karahisar Cad. Karahisar Apt. A Blok No.2 - Afyon
Artemis El Aletleri	Ege	Aydın	0256 316 24 20	Y. Sanayi Sitesi D/14 Blok 533 Sok. No.122 Nazilli - Aydın
Şahin Bobinaj Makine	Ege	Çanakkale	0543 242 51 05	İstiklal Cad. No.154 Biga - Çanakkale
Doğan Bobinaj	Ege	Denizli	0258 264 55 15	Bakırlı Mah. 158 Sok. Sedef İşhanı No.18 - Denizli
Ünaldı Bobinaj	Ege	Denizli	0258 265 48 42	1. Sanayi Sitesi 160 Sok. No.34 - Denizli
İzmir Bobinaj	Ege	Isparta	0246 223 23 18	Yeni Sanayi Sitesi 6. Blok No.28 - Isparta
Birlik Bobinaj	Ege	İzmir	0232 458 39 42	2824 Sok. No.18/1 1. Sanayi Sitesi - İzmir
Kardeşler Boninaj	Ege	İzmir	0232 441 52 51	1301 Sok. No.55/A Çankaya - İzmir
Kent Bobinaj	Ege	İzmir	0232 328 10 33	8780-33 Sokak No.50 Ata Sanayi Sitesi, Çiğli - İzmir
Özgür Bobinaj	Ege	İzmir	0232 459 45 39	1204. Sok. No.1/B Ege İş Merkezi - Yenişehir - İzmir
Platin Trafo	Ege	İzmir	0232 237 49 10	629 Sok. No.26/28 Şirinyer - İzmir
Manisa Güçlü Bobinaj	Ege	Manisa	0236 233 38 00	Kenan Evren San. Sitesi 5302 Sok. No.6 - Manisa
Bodrum Makine	Ege	Muğla	0252 313 27 42	Göltürbükü Mah. Sanayi Sitesi - Ethem Demiröz Sok. No.8 Bodrum - Muğla
Başer Bobinaj	Ege	Uşak	0276 215 15 96	İsliçe Mah. Adaş Sok. No.14/B - Uşak
Voltam Bobinaj	G.Doğu Anadolu	Diyarbakır	0412 237 60 21	1. Sanayi Sitesi, B5 Blok. No.6 - Diyarbakır
Ümit Elektronik	G.Doğu Anadolu	Erzincan	0446 224 08 01	Yeni Sanayi Sitesi 5. Sokak No. 2 - Erzincan
Alaattin Bencan Elektrik	G.Doğu Anadolu	Gaziantep	0342 325 03 28	Yeşilova Mah. Korutürk Cad. No.124-A - Gaziantep
Çözüm Bobinaj	G.Doğu Anadolu	Gaziantep	0342 231 95 00	İsmet Paşa Mah. İlk Belediye Başkanı Cad. No.3/C - Gaziantep
Japon Hasan	G.Doğu Anadolu	Gaziantep	0342 218 02 81	Karatarla Mah. Söylemez Pasajı 194/2 - Gaziantep
Bayram Bobinaj	G.Doğu Anadolu	Kahramanmaraş	0344 231 08 26	Menderes Mah. Girne Cad. No.52 - Kahramanmaraş
Hakan Bobinaj	G.Doğu Anadolu	Şanlıurfa	0342 646 92 01	Sanayi Sitesi Cesur Cad. No.19 - Şanlıurfa
Gelişmiş El Aletleri	İç Anadolu	Ankara	0312 385 90 98	43 A Sok. Ticaret İş Hanı No.5 Ostim - Ankara
Tezcan Elektrik Bobinaj	İç Anadolu	Ankara	0312 354 80 21	42/A Sokak No.33 Ostim - Ankara
Özkan Bobinaj	İç Anadolu	Çorum	0364 224 75 97	G. Bey Mah. Kubbeli Cad. No.77 - Çorum
Öz Teknik Bobinaj	İç Anadolu	Eskişehir	0532 783 22 26	75. Yıl Mah. Teksan E/4 Blok No.8 - Eskişehir
Onur Bobinaj	İç Anadolu	Kahramanmaraş	0344 236 10 24	Yeni Sanayi Sitesi 23. Çarşı No.33 - Kahramanmaraş
Özpa Elektrik Bobinaj	İç Anadolu	Karaman	0536 647 26 24	Yeni Sanayi Sitesi 676 Sok. No.16 - Karaman
Ahmet Varol Akın Elektrik	İç Anadolu	Kayseri	0352 336 41 23	Eski Sanayi Bölgesi 5. Cad. No.8/D - Kayseri
Ankaralı Elektrik Tic. Ltd. Şti.	İç Anadolu	Kayseri	0352 336 42 16	Sanayi Bölgesi 3. Cad. No.43 Kocasinan - Kayseri
Sözenler Bobinaj	İç Anadolu	Konya	0332 342 63 18	Fevzi Çakmak Mah. Komsan İş Merkezi Anamur Sok. No.8 - Konya
Teknik Yavuz Bobinaj	İç Anadolu	Konya	0332 235 23 07	Fatih Mah. Karatay Sanayi Sitesi Çelik Sok. No.7 Selçuklu - Konya
Yavuzhan Bobinaj	İç Anadolu	Konya	0332 233 29 60	Karatay San. Çobandede Sok. No.20 - Konya

Emek Motor	İç Anadolu	Niğde	0532 577 22 90	Eski Sanayi Sitesi 1. Blok No.2 - Niğde
Fikri Bursal Oğuzhan Bobinaj	İç Anadolu	Sivas	0346 223 47 92	Şehitler Cad. No.27 - Sivas
Samim Yurtbay Bobinaj	Karadeniz	Bartın	0378 228 45 03	Yeni Sanayi Sitesi 2 Nolu Sok. No.25 - Bartın
Özoto Rady. Nalb. San. Tic. Ltd. Şti.	Karadeniz	Bolu	0374 215 22 94	Sanayi Sitesi 4.Blok No.4 - Bolu
Teknik İş Bobinaj	Karadeniz	Düzce	0380 524 57 23	Şerefiye Mah. Çınar Sok. No.18/C - Düzce
Özcan Bobinaj	Karadeniz	Giresun	0454 212 17 35	H. Siyam Mah. Fatih Cad. No.94/B - Giresun
Damla Elektrik Bobinaj	Karadeniz	Karabük	0370 412 77 00	Hürriyet Mah. Aktaş Sok. No.17/B - Karabük
Teknik Bobinaj	Karadeniz	Kastamonu	0366 212 62 26	İnönü Mah. İnebolu Cad. Sanayi Çarşısı No.132 - Kastamonu
Kahvecioğlu Elektrik	Karadeniz	Ordu	0452 233 13 35	Durgöl Mah. Atatürk Bulvarı No.205 - Ordu
Akış Bobinaj	Karadeniz	Samsun	0362 238 07 23	Sanayi Sitesi Ulu Cad. No.31/B Samsun
Aksa Bobinaj	Karadeniz	Samsun	0362 238 88 38	Gülsan Sanayi Sitesi Ali Rıza Bey Bulvarı No.25/A - Samsun
Çetin Elektrik Bobinaj	Karadeniz	Tokat	0356 214 63 07	Sanayi Sitesi Cami Altı No.22 - Tokat
Jet Teknik	Karadeniz	Trabzon	0462 225 08 81	1 Nolu Erdoğan Mah. Nazifbey Sok. No.17/A - Trabzon
Kalyon Soğutma	Karadeniz	Trabzon	0462 223 47 62	Gülbahar Hatun Mah. Mumcular Sok. No.21 - Trabzon
Saran Bobinaj	Karadeniz	Trabzon	0462 325 45 64	Değirmendere Mah. Rize Cad. Altın Sok. No. 6 - Trabzon
Tiryaki Bobinaj	Karadeniz	Trabzon	0462 325 25 93	Büyük Sanayi Sitesi Sosyal Hizmet Binası No.12 Değirmendere - Trabzon
Ermak Ticaret	Karadeniz	Zonguldak	0372 316 11 79	Meydanbaşı Cad. No.77/B Karadeniz Ereğlisi - Zonguldak
Özkan Bobinaj	Marmara	Balıkesir	0266 244 80 80	Epe Mah. Avdan Sokak No.9/2 - Balıkesir
Süper Teknik	Marmara	Bursa	0224 272 07 03	Kırcaali Mah. Namık Kemal Sok. No.1/3 - Bursa
Vokart LTD	Marmara	Bursa	0224 441 57 00	Gazlılar Cad. Eriklibahçe Sok. No.6-B 7-B Osmangazi - Bursa
Altinel Bobinaj	Marmara	İstanbul	0216 540 28 77	Yukarı Dudullu Bostancı Yolu Kerem Sok. No.2/A Ümraniye - İstanbul
Baysal Makine San. Ve Tic. Ltd. Şti.	Marmara	İstanbul	0216 488 31 58	Çavuşoğlu Mah. Namık Kemal Sok. No.13C Kartal - İstanbul
Birlik Elektromekanik	Marmara	İstanbul	0212 222 94 66	Perpa Tic. Merkezi B Blok 4. Kat No.318 Şişli - İstanbul
Can Dalgıç Pompa	Marmara	İstanbul	0216 493 24 22	Aydıntepe Mah. Karınca Sok. No.11 Tuzla - İstanbul
Erdoğan Elektrik Bobinaj Atölyesi	Marmara	İstanbul	0212 520 54 65	Küçükpazar Mah. Yeni Hayat Sok. No.6/1 - İstanbul
Fişek Hırdavat Ticaret ve Sanayi A.Ş.	Marmara	İstanbul	0216 499 11 35	Esenşehir Mah. Geçici 131 Sk. No:56/1 Y. Dudullu - Ümraniye - İstanbul
Furkan Elektronik	Marmara	İstanbul	0212 482 33 54	Aksınal Sanayi Sitesi C Blok No.13 Topkapı - İstanbul
Gül Makine	Marmara	İstanbul	0532 407 10 66	Bağcılar Güngören Sanayi Sitesi Çarşı Grubu No.46 İkitelli - İstanbul
Gülşah Elektrik	Marmara	İstanbul	0212 875 78 92	Mermerciler Sanayi Sitesi 1. Cad. No.11 Beylikdüzü - İstanbul
Korkut Bobinaj	Marmara	İstanbul	0212 249 10 99	Perşembe Pazarı Cad. Kale Han No.25 Karaköy - İstanbul
Okurt Elektrik	Marmara	Kocaeli	0262 644 90 44	Gaziler Mah. İbrahim Ağa Cad. No.247-A Gebze - Kocaeli
Teknik Karot Bobinaj	Marmara	Kocaeli	0262 642 26 86	Gaziler Mah. İbrahim Ağa Cad. No.159 Gebze - Kocaeli
Osman Kaymaz	Marmara	Tekirdağ	0282 673 36 58	Yeni Sanayi Sitesi 5. Blok No.6 Çorlu - Tekirdağ



STAYER

Área Empresarial Andalucía - Sector 1
C/ Sierra de Cazorla, 7
28320 - Pinto (Madrid) SPAIN
Email: sales@grupostayer.com
Email: info@grupostayer.com



www.grupostayer.com