

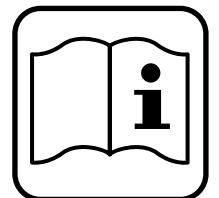

STAYER

- ES** Manual de instrucciones
- IT** Istruzioni d'uso
- GB** Operating instructions
- DE** Bedienungsanleitung
- FR** Instructions d'emploi
- P** Manual de instruções
- TR** İnverter Kaynak Makinesi
- GR** Οδηγία χειρισμού
- PL** İşletim Talimatları

384B



Área Empresarial Andalucía - Sector 1
C/ Sierra de Cazorla, 7
28320 - Pinto (Madrid) SPAIN
Email: sales@grupostayer.com
Email: info@grupostayer.com

www.grupostayer.com

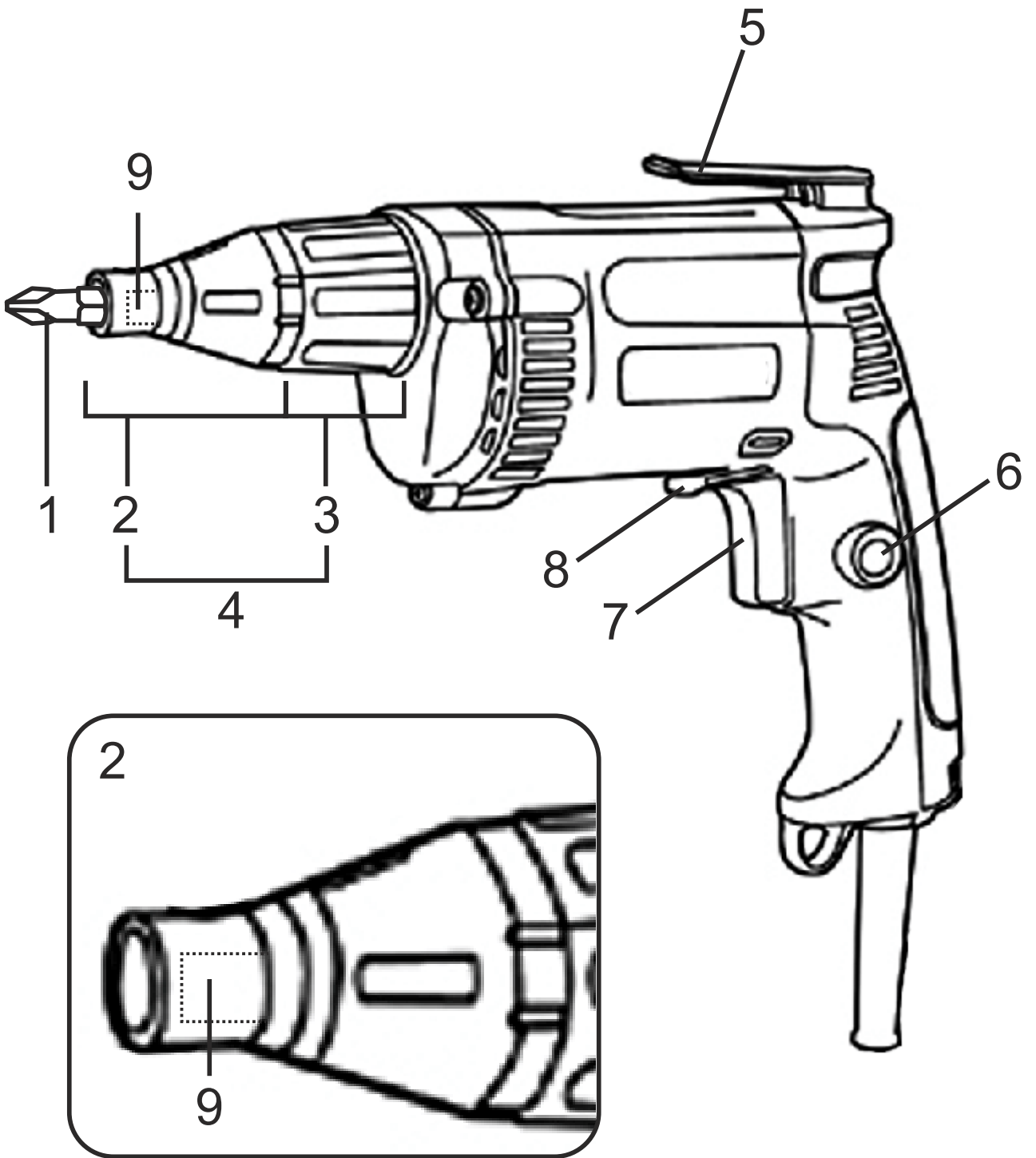

Instrucciones de seguridad específicas del aparato

- Sujete firmemente la herramienta eléctrica. Al apretar o aflojar tornillos pueden presentarse bruscamente unos elevados pares de reacción.
- Asegure la pieza de trabajo. Una pieza de trabajo fijada con unos dispositivos de sujeción, o en un tornillo de banco, se mantiene sujeta de forma mucho más segura que con la mano.
- Antes de depositarla, esperar a que se haya detenido la herramienta eléctrica. El útil puede engancharse y hacerle perder el control sobre la herramienta eléctrica.
- No utilice la herramienta eléctrica si el cable está dañado. No toque un cable dañado, y desconecte el enchufe de la red, si el cable se daña durante el trabajo. Un cable dañado comporta un mayor riesgo de electrocución.

Descripción del funcionamiento



Lea íntegramente estas advertencias de peligro e instrucciones. En caso de no atenderse a las advertencias de peligro e instrucciones siguientes, ello puede ocasionar una descarga eléctrica, un incendio y/o lesión grave.

Despliegue y mantenga abierta la solapa con la imagen del aparato mientras lee las instrucciones de manejo.

Utilización reglamentaria

El aparato ha sido diseñado para apretar y aflojar tornillos.

Componentes principales

La numeración de los componentes está referida a la imagen de la herramienta eléctrica en la página ilustrada.

- 1 Punta de atornillar*
- 2 Casquillo tope
- 3 Casquillo de ajuste para tope de profundidad de atornillado
- 4 Tope de profundidad de atornillado
- 5 Clip de sujeción al cinturón
- 6 Tecla de enclavamiento del interruptor de conexión/desconexión
- 7 Interruptor de conexión/desconexión
- 8 Selector de sentido de giro
- 9 Soporte universal de puntas de atornillar*

*Los accesorios descritos e ilustrados no corresponden al material que se adjunta de serie.

Información sobre ruidos y vibraciones

Determinación de los valores de medición según EN 60745.

El nivel de presión sonora típico del aparato, determinado con un filtro A, asciende a: Nivel de presión sonora 85 dB(A); nivel de potencia acústica 96 dB(A). Tolerancia K=3 dB.

¡Colocarse un protector de oídos!

Nivel total de vibraciones (suma vectorial de tres direcciones) determinado según EN 60745: Taladrado en metal: Valor de vibraciones generadas $a_h < 2,5 \text{ m/s}^2$, tolerancia

$K=1,5 \text{ m/s}^2$ Atornillado: Valor de vibraciones generadas $a_h < 2,5 \text{ m/s}^2$, tolerancia $K=1,5 \text{ m/s}^2$

El nivel de vibraciones indicado en estas instrucciones ha sido determinado según el procedimiento de medición fijado en la norma EN 60745 y puede servir como base de comparación con otras herramientas eléctricas. También es adecuado para estimar provisionalmente la sollicitación experimentada por las vibraciones.

El nivel de vibraciones indicado ha sido determinado para las aplicaciones principales de la herramienta eléctrica. Por ello, el nivel de vibraciones puede ser diferente si la herramienta eléctrica se utiliza para otras aplicaciones, con útiles diferentes, o si el mantenimiento de la misma fuese deficiente. Ello puede suponer un aumento drástico de la sollicitación por vibraciones durante el tiempo total de trabajo.

Para determinar con exactitud la sollicitación experimentada por las vibraciones, es necesario considerar también aquellos tiempos en los que el aparato esté desconectado, o bien, esté en funcionamiento, pero sin ser utilizado realmente. Ello puede suponer una disminución drástica de la sollicitación por vibraciones durante el tiempo total de trabajo.

Fije unas medidas de seguridad adicionales para proteger al usuario de los efectos por vibraciones, como por ejemplo: Mantenimiento de la herramienta eléctrica y de los útiles, conservar calientes las manos, organización de las secuencias de trabajo.

Datos técnicos

Atornillador taladrador		384B
Potencia absorbida nominal	W	600
Giros en vacío	min ⁻¹	0-4500
Ø máx. de tornillos	mm	6,3
Inserción		Hexagonal
Peso	kg	1,8
Clase de protección		□ / II

Estos datos son válidos para tensiones nominales de [U] 230/240 V ~ 50/60 Hz - 110/120 V ~ 60 Hz. Los valores pueden variar si la tensión fuese inferior, y en las ejecuciones específicas para ciertos países.

Preste atención al nº de artículo en la placa de características de su aparato, ya que las denominaciones comerciales de algunos aparatos pueden variar.

Declaración de conformidad CE

Declaramos nuestra sola responsabilidad que este producto está en conformidad con las normas o documentos normalizados siguientes: EN 60745 de acuerdo con las regulaciones 2006/42/CE, 2004/108/CE, 2006/95/CE

Ramiro de la Fuente
Director Manager

CE RÖHS

Enero de 2017

Montaje

Cambio de útil

Saque hacia delante el tope de profundidad 4.
Retire la punta de atornillar 1. Si fuese necesario puede sacarse y cambiarse también el soporte universal de puntas de atornillar 9.

Una vez cambiado el útil, vuelva a montar el tope de profundidad 4.

Operación

Puesta en marcha

- **¡Observe la tensión de red! La tensión de la fuente de energía deberá coincidir con las indicaciones en la placa de características de la herramienta eléctrica. Las herramientas eléctricas marcadas con 230 V pueden funcionar también a 220 V.**

Ajuste del sentido de giro

Con el selector 8 puede invertirse el sentido de giro actual de la herramienta eléctrica. Esto no es posible, sin embargo, con el interruptor de conexión/ desconexión 7 accionado.

Giro a derechas: Para enroscar tornillos presione hasta el tope hacia la izquierda el selector de sentido de giro 8.
Giro a izquierdas: Para desenroscar tornillos presione hasta el tope hacia la derecha el selector de sentido de giro 8.

Conexión/desconexión

Para la **puesta en marcha** de la herramienta eléctrica accionar y mantener en esa posición el interruptor de conexión/desconexión 7.

Para **retener** el interruptor de conexión/desconexión 7 una vez accionado, presionar la tecla de enclavamiento 6.
Para **desconectar** la herramienta eléctrica suelte el interruptor de conexión/desconexión 7, o en caso de estar enclavado con la tecla 6, presione brevemente y suelte a continuación el interruptor de conexión/desconexión 7.

Ajuste de las revoluciones

Variando la presión ejercida sobre el interruptor de conexión/desconexión 7 puede Ud. regular de forma continua las revoluciones de la herramienta eléctrica.
Apretando levemente el interruptor de conexión/ desconexión 7 se obtienen unas revoluciones bajas.
Incrementando paulatinamente la presión van aumentando las revoluciones en igual medida.

Ajuste de la profundidad de atornillado

Con el casquillo de ajuste 3 puede irse preseleccionando en 12 pasos por vuelta la profundidad de atornillado de la cabeza del tornillo en la pieza de trabajo. Cada paso corresponde a una variación de la profundidad de atornillado de 0,125 mm.

Girando el casquillo de ajuste 3 en el sentido de las agujas del reloj se obtiene una mayor profundidad de atornillado, y viceversa.

Se recomienda determinar probando el ajuste correcto.

Instrucciones para la operación

- **Solamente aplique la herramienta eléctrica desconectada contra el tornillo. Los útiles en rotación pueden resbalar.**

Aproxime el tornillo contra la punta de atornillar 1. El tornillo es sujetado por el imán del soporte universal de puntas de atornillar 9. Presione firmemente la punta del tornillo contra el material hasta conseguir que el tope de profundidad de atornillado 4 asiente contra la pieza de trabajo.

Conecte la herramienta eléctrica. El tornillo es enroscado en la pieza de trabajo hasta alcanzar la profundidad de atornillado ajustada. El accionamiento se desacopla y el útil deja de girar. Verifique la profundidad de atornillado y reajústela si fuese necesario.

Para aflojar tornillos, ajuste el selector de sentido de giro 8 para giro a izquierdas, y empuje hacia delante el tope de profundidad de atornillado 4 sin girar el casquillo de ajuste.

Ud. puede trabajar con el tope de profundidad de atornillado 4 montado al adaptar la profundidad de atornillado.

Clip de sujeción al cinturón

El clip de sujeción al cinturón 5 le permite enganchar la herramienta eléctrica, p. ej., a un cinturón.
De esta manera le quedan libres ambas manos y tiene siempre accesible la herramienta eléctrica.

Mantenimiento y servicio

Mantenimiento y limpieza

- **Antes de cualquier manipulación en la herramienta eléctrica, sacar el enchufe de red de la toma de corriente.**

- **Mantenga limpia la herramienta eléctrica y las rejillas de refrigeración para trabajar con eficacia y seguridad.**

Si a pesar de los esmerados procesos de fabricación y control, la herramienta eléctrica llegase a averiarse, la reparación deberá encargarse a un servicio técnico autorizado para herramientas eléctricas Stayer.

Eliminación

Recomendamos que las herramientas eléctricas, accesorios y embalajes sean sometidos a un proceso de recuperación que respete el medio ambiente.

Sólo para los países de la U E:

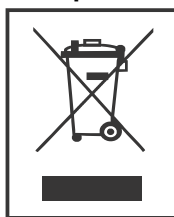

¡No arroje las herramientas eléctricas a la basura!

Conforme a la Directriz Europea 2002/96/CE sobre aparatos eléctricos y electrónicos inservibles, tras su transposición en ley nacional, deberán acumularse por separado las herramientas eléctricas para ser sometidas a un reciclaje ecológico.

Reservado el derecho de modificación.

Istruzioni di sicurezza specifiche per la macchina

- Tenere sempre ben saldo l'elettrotensile.
- Serrando a fondo ed allentando le viti è possibile che si verifichino temporaneamente alti momenti di reazione.
- Assicurare il pezzo in lavorazione. Un pezzo in lavorazione può essere bloccato con sicurezza in posizione solo utilizzando un apposito dispositivo di serraggio oppure una morsa a vite e non tenendolo con la semplice mano.
- Prima di posare l'elettrotensile, attendere sempre fino a quando si sarà fermato completamente. L'accessorio può incepparsi e comportare la perdita di controllo dell'elettrotensile.
- Mai utilizzare l'elettrotensile con un cavo danneggiato. Non toccare il cavo danneggiato ed estrarre la spina di rete in caso che si dovesse danneggiare il cavo mentre si lavora. Cavi danneggiati aumentano il rischio di una scossa di corrente elettrica.

Descrizione del funzionamento



Leggere tutte le avvertenze di pericolo e le istruzioni operative. In caso di mancato rispetto delle avvertenze di pericolo e delle istruzioni operative si potrà creare il pericolo di scosse elettriche, incendi e/o incidenti gravi.

Si prega di aprire la pagina ribaltabile su cui si trova raffigurata schematicamente la macchina e lasciarla aperta mentre si legge il manuale delle Istruzioni per l'uso.

Uso conforme alle norme

La macchina è adatta per avvitare e svitare viti.

Componenti illustrati

La numerazione dei componenti illustrati si riferisce all'illustrazione dell'elettrotensile che si trova sulla pagina con la rappresentazione grafica.

- 1 Bit cacciavite*
- 2 Boccola di battuta
- 3 Boccola di regolazione per boccola di profondità
- 4 Boccola di profondità
- 5 Clip di aggancio cintura
- 6 Tasto di bloccaggio per interruttore avvio/arresto
- 7 Interruttore di avvio/arresto
- 8 Commutatore del senso di rotazione
- 9 Portabit universale *

*L'accessorio illustrato o descritto nelle istruzioni per l'uso non è compreso nella fornitura standard.

Informazioni sulla rumorosità e sulla vibrazione

Valori misurati conformemente alla norma EN 60745.
Il livello di pressione acustica stimato A della macchina ammonta a dB(A): livello di rumorosità 85 dB(A); livello di potenza acustica 96 dB(A). Incertezza della misura K=3 dB.

Usare la protezione acustica!

Valori totali delle oscillazioni (somma di vettori in tre direzioni) misurati conformemente alla norma EN 60745:
Foratura nel metallo: Valore di emissione dell'oscillazione $a_n < 2,5 \text{ m/s}^2$, Incertezza della misura K=1,5 m/s^2
Avvitatura: Valore di emissione dell'oscillazione $a_n < 2,5 \text{ m/s}^2$, Incertezza della misura K=1,5 m/s^2

Il livello di vibrazioni indicato nelle presenti istruzioni è stato rilevato seguendo una procedura di misurazione conforme alla norma EN 60745 e può essere utilizzato per confrontare gli elettrotensili. Lo stesso è idoneo anche per una valutazione temporanea della sollecitazione da vibrazioni.

Il livello di vibrazioni indicato rappresenta gli impieghi principali dell'elettrotensile. Qualora l'elettrotensile venisse utilizzato tuttavia per altri impieghi, con accessori differenti oppure con manutenzione insufficiente, il livello di vibrazioni può differire. Questo può aumentare sensibilmente la sollecitazione da vibrazioni per l'intero periodo di tempo operativo.

Per una valutazione precisa della sollecitazione da vibrazioni bisognerebbe considerare anche i tempi in cui l'apparecchio è spento oppure è acceso ma non è utilizzato effettivamente. Questo può ridurre chiaramente la sollecitazione da vibrazioni per l'intero periodo operativo. Adottare misure di sicurezza supplementari per la protezione dell'operatore dall'effetto delle vibrazioni come p. es.: manutenzione dell'elettrotensile e degli accessori, mani calde, organizzazione dello svolgimento del lavoro.

Dati tecnici

Avvitatore con frizione di profondità		384B
Potenza nominale assorbita	W	600
Diam. max. delle viti	min ⁻¹	0-4500
Mandrino portautensile	mm	6,3
Inserción		esagono
Peso	kg	1,8
Classe di sicurezza		II

Le caratteristiche si riferiscono a tensioni nominali [U] 230/240 V ~ 50/60 Hz - 110/120 V ~ 60 Hz. In caso di tensioni minori ed in caso di modelli speciali a seconda dei Paesi, le caratteristiche riportate possono essere divergenti. Si prega di tenere presente il codice prodotto applicato sulla targhetta di costruzione del Vostro elettrotensile. Le descrizioni commerciali di singoli elettrotensili possono variare.

Dichiarazione di conformità CE

Assumendone la piena responsabilità, dichiariamo che il prodotto è conforme alle seguenti normative ed ai relativi documenti: EN 60745 in base alle prescrizioni delle direttive 2006/42/CE, 2004/108/CE, 2006/95/CE

Ramiro de la Fuente
Direttore Generale

CE ROHS

Gennaio 2017

Montaggio

Cambio degli utensili

Tirare la boccola di profondità 4 in avanti. Estrarre il bit cacciavite 1. Se necessario, è anche possibile estrarre e cambiare il portabit universale 9.

Una volta eseguito il cambio dell'utensile, inserire di nuovo la boccola di profondità 4.

Uso

Messa in funzione

- Osservare la tensione di rete! La tensione della rete deve corrispondere a quella indicata sulla targhetta dell'elettro utensile. Gli elettro utensili con l'indicazione di 230 V possono essere collegati anche alla rete di 220 V.

Impostazione del senso di rotazione

Con il commutatore del senso di rotazione 8 è possibile modificare il senso di rotazione dell'elettro utensile. Comunque, ciò non è possibile quando l'interruttore di avvio/arresto 7 è premuto.

Rotazione destrorsa: Per avvitare viti, premere completamente il commutatore del senso di rotazione 8 verso sinistra fino alla battuta di arresto.

Rotazione sinistrorsa: Per svitare viti, premere completamente il commutatore del senso di rotazione 8 verso destra fino alla battuta di arresto.

Accendere/spegnere

Per **accendere** l'elettro utensile premere l'interruttore di avvio/arresto 7 e tenerlo premuto.

Per **fissare** in posizione l'interruttore di avvio/arresto premuto 7 premere il tasto di bloccaggio 6.

Per **spegnere** l'elettro utensile rilasciare di nuovo l'interruttore di avvio/arresto 7 oppure se è bloccato con il tasto di bloccaggio 6, premere brevemente l'interruttore di avvio/arresto 7 e rilasciarlo di nuovo.

Regolazione del numero di giri

È possibile regolare la velocità dell'elettro utensile in funzione operando con la pressione che si esercita sull'interruttore avvio/arresto 7.

Esercitando una leggera pressione sull'interruttore di avvio/arresto 7 si ha una velocità bassa. Aumentando la pressione si aumenta la velocità.

Regolazione della profondità di avvitamento

Tramite la boccola di regolazione 3 è possibile preselezionare la profondità di avvitamento della testa della vite nel pezzo in lavorazione eseguendo 12 scatti per ogni giro. Ogni livello corrisponde ad una modifica della profondità di avvitamento pari a 0,125 mm.

Ruotando la boccola di regolazione 3 in senso orario si ha una maggiore profondità di avvitamento, ruotando in senso antiorario si ha una minore profondità di avvitamento.

Il modo migliore per determinare la regolazione necessaria è quello di eseguire delle prove di avvitamento.

Indicazioni operative

- Applicare l'elettro utensile e sulla vite soltanto quando è spento. Utensili accessori in rotazione possono scivolare.

Avvicinare la vite al bit cacciavite 1. La vite viene tenuta tramite la forza magnetica di ritenzione del portabit universale 9. Premere la punta della vite con forza contro il materiale da avvitare fino a quando la boccola di profondità 4 arriva a poggiare sul pezzo in lavorazione. Accendere l'elettro utensile. La vite viene avvitata nel pezzo in lavorazione fino a raggiungere la profondità di avvitamento precedentemente regolata. La trasmissione si disinserisce; il mandrino portautensili non gira più. Controllare la profondità di avvitamento e, se il caso, regolarla.

Per svitare viti, posizionare il commutatore del senso di rotazione 8 su rotazione sinistrorsa e tirare in avanti la boccola di profondità 4 senza ruotare la boccola di regolazione.

Adattando la profondità di avvitamento è possibile operare anche con la boccola di profondità 4 applicata.

Clip di aggancio cintura

Tramite il clip di aggancio cintura 5 è possibile agganciare l'elettro utensile p. es. ad una cinghia. In questo modo si hanno libere entrambe le mani e l'elettro utensile è sempre a portata di mano.

Manutenzione ed assistenza

Manutenzione e pulizia

- Prima di qualunque intervento sull'elettro utensile estrarre la spina di rete dalla presa.

- Per poter garantire buone e sicure operazioni di lavoro, tenere sempre puliti l'elettro utensile e le prese di ventilazione.

Se nonostante gli accurati procedimenti di produzione e di controllo l'elettro utensile dovesse guastarsi, la riparazione va fatta effettuare da un punto di assistenza autorizzato per gli elettro utensili Stayer.

Smaltimento

Avviare ad un riciclaggio rispettoso dell'ambiente gli imballaggi, gli elettro utensili e gli accessori dismessi.

Solo per i Paesi della CE:



Non gettare elettro utensili dismessi tra i rifiuti domestici!

Conformemente alla norma della direttiva CE 2002/96 sui rifiuti di apparecchiature elettriche ed elettroniche (RAEE) ed all'attuazione del recepimento nel diritto nazionale, gli elettro utensili diventati inservibili devono essere raccolti separatamente ed essere inviati ad una riutilizzazione ecologica.

Con ogni riserva di modifiche tecniche.

Machine-specific Safety Warnings

- **Hold the machine with a firm grip.** High reaction torque can briefly occur while driving in and loosening screws.
- **Secure the workpiece.** A workpiece clamped with clamping devices or in a vice is held more secure than by hand.
- **Always wait until the machine has come to a complete stop before placing it down.** The tool insert can jam and lead to loss of control over the power tool.
- **Never use the machine with a damaged cable.** Do not touch the damaged cable and pull the mains plug when the cable is damaged while working. Damaged cables increase the risk of an electric shock.

Functional Description



Read all safety warnings and all instructions. Failure to follow the warnings and instructions may result in electric shock, fire and/or serious injury.

While reading the operating instructions, unfold the graphics page for the machine and leave it open.

Intended Use

The machine is intended for driving in and loosening screws.

Product Features

The numbering of the product features refers to the illustration of the machine on the graphics page.

- 1 Screwdriver bit*
- 2 Stop bushing
- 3 Adjustment sleeve for screwing-depth stop
- 4 Screwing-depth stop
- 5 Belt clip
- 6 Lock-on button for On/Off switch
- 7 On/Off switch
- 8 Rotational direction switch
- 9 Universal bit holder*

*The accessories illustrated or described are not included as standard delivery.

Noise/Vibration Information

Measured values determined according to EN 60745
Typically the A-weighted noise levels of the product are:
Sound pressure level 85 dB(A); Sound power level 96 dB(A) . Uncertainty K=3dB

Wear hearing protection!

Vibration total values (triax vector sum) determined according to EN 60745:

Drilling into metal: Vibration emission value $a_h < 2.5 \text{ m/s}^2$,
Uncertainty $K=1.5 \text{ m/s}^2$ Screwdriving: Vibration emission
value $a_h < 2.5 \text{ m/s}^2$, Uncertainty $K=1.5 \text{ m/s}^2$

The vibration emission level given in this information sheet has been measured in accordance with a standardised test given in EN 60745 and may be used to compare one tool with another. It may be used for a preliminary assessment of exposure.

The declared vibration emission level represents the main applications of the tool. However if the tool is used for different applications, with different accessories or poorly

maintained, the vibration emission may differ. This may significantly increase the exposure level over the total working period.

An estimation of the level of exposure to vibration should also take into account the times when the tool is switched off or when it is running but not actually doing the job. This may significantly reduce the exposure level over the total working period.

Identify additional safety measures to protect the operator from the effects of vibration such as: maintain the tool and the accessories, keep the hands warm, organisation of work patterns.

Technical Data

Screwdriver		384B
Power input	W	600
No-load speed	min ⁻¹	0-4500
Max. screw dia.	mm	6,3
Tool holder		Hexagonal
Weight	kg	1,8
Protection class		□ / II

The values given are valid for nominal voltages [U] 230/240 V ~ 50/60 Hz - 110/120 V ~ 60Hz. For lower voltage and models for specific countries, these values can vary.

Please observe the article number on the type plate of your machine. The trade names of the individual machines may vary.

Declaration of Conformity CE

We declare under sole responsibility that this product is in conformity with the following standards or standardisation documents:

EN 60745, according to the provisions of the directives 2006/42/CE, 2004/108/CE, 2006/95/CE

Ramiro de la Fuente
Director Manager

CE RoHS

January, 2017

Assembly

Changing the Tool

Pull off the screwing-depth stop 4 toward the front. Pull out the screwdriver bit 1. If required, the universal bit holder 9 can also be pulled off and replaced.

After changing the tool, reattach the screwingdepth stop 4.

Operation

Starting Operation

- **Observe correct mains voltage! The voltage of the power source must agree with the voltage specified on the nameplate of the machine. Power tools marked with 230 V can also be operated with 220 V.**

Reversing the Rotational Direction

The rotational direction switch **8** is used to reverse the rotational direction of the machine.

However, this is not possible with the On/Off switch **7** actuated.

Right rotation: For driving in screws, push the rotational direction switch **8** left to the stop.

Left rotation: Push the rotational direction switch **8** right to the stop (for unscrewing screws).

Switching On and Off

To **start the machine**, press the On/Off switch **7** and keep it depressed.

To **lock the pressed** On/Off switch **7**, press the lock-on button **6**.

To **switch off** the machine, release the On/Off switch **7** or when it is locked with the lock-on button **6**, briefly press the On/Off switch **7** and then release it.

Adjusting the Speed

The speed of the switched on power tool can be variably adjusted, depending on how far the On/Off switch **7** is pressed.

Light pressure on the On/Off switch **7** results in a low rotational speed. Further pressure on the switch results in an increase in speed.

Adjusting the Screw-in Depth

With the adjustment sleeve **3**, the screw-in depth of the screw head into the workpiece can be preset in 12 locking steps per full turn. Each step corresponds with a 0.125 mm change of the screw-in depth.

Turning the adjustment sleeve **3** in clockwise direction results in a greater screw-in depth; turning in anticlockwise direction reduces the screw-in depth.

The required setting is best determined by testing.

Working Advice

- **Apply the power tool to the screw only when it is switched off. Rotating tool inserts can slip off.**

Guide the screw toward the screwdriving bit **1**. The screw is held in place by the magnet pull of the universal bit holder **9**. Firmly push the tip of the screw into the material to be screwed until the screwing-depth stop **4** faces against the workpiece.

Switch the machine on. The screw is screwed into the material until the adjusted screw-in depth is reached. The drive is disengaged and the tool holder no longer rotates. Check the screw-in depth and readjust, if required.

For unscrewing screws, set the rotational direction switch **8** to left rotation and pull off the screwing-depth stop **4** toward the front without turning the adjustment sleeve.

Working with the screwing-depth stop **4** is also possible when adapting the screw-in depth.

Belt Clip

With the belt clip **5**, the machine can be hung onto a belt. The user has both hands free and the machine is always at hand.

Maintenance and Service

Maintenance and Cleaning

- Before any work on the machine itself, pull the mains plug.

- For safe and proper working, always keep the machine and ventilation slots clean.

If the machine should fail despite the care taken in manufacturing and testing procedures, repair should be carried out by an after-sales service centre for Stayer power tools.

WARNING! Important instructions for connecting a new 3-pin plug to the 2-wire cable. The wires in the cable are coloured according to the following code:

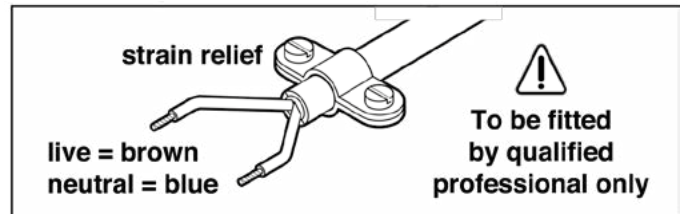

Do not connect the blue or brown wire to the earth terminal of the plug.

Important: If for any reason the moulded plug is removed from the cable of this power tool, it must be disposed of safely.

Disposal

The machine, accessories and packaging should be sorted for environmental-friendly recycling.

Only for EC countries:

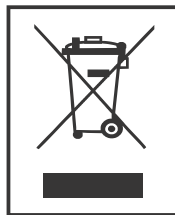

Do not dispose of power tools into household waste!

According the European Guideline 2002/96/EC for Waste Electrical and Electronic Equipment and its implementation into national right, power tools that are no longer usable must be collected separately and disposed of in an environmentally correct manner.

Gerätespezifische Sicherheitshinweise

- **Halten Sie das Elektrowerkzeug gut fest.** Beim Festziehen und Lösen von Schrauben können kurzfristig hohe Reaktionsmomente auftreten.
- **Sichern Sie das Werkstück.** Ein mit Spannvorrichtungen oder Schraubstock festgehaltenes Werkstück ist sicherer gehalten als mit Ihrer Hand.
- **Warten Sie, bis das Elektrowerkzeug zum Stillstand gekommen ist, bevor Sie es ablegen.** Das Einsatzwerkzeug kann sich verhaken und zum Verlust der Kontrolle über das Elektrowerkzeug führen.
- **Benutzen Sie das Elektrowerkzeug nicht mit beschädigtem Kabel.** Berühren Sie das beschädigte Kabel nicht und ziehen Sie den Netzstecker, wenn das Kabel während des Arbeitens beschädigt wird. Beschädigte Kabel erhöhen das Risiko eines elektrischen Schlages.

Funktionsbeschreibung



Lesen Sie alle Sicherheitshinweise und Anweisungen. Versäumnisse bei der Einhaltung der Sicherheitshinweise und Anweisungen können elektrischen Schlag, Brand und/oder schwere Verletzungen verursachen.

Bitte klappen Sie die Aufklappseite mit der Darstellung des Elektrowerkzeugs auf, und lassen Sie diese Seite aufgeklappt, während Sie die Betriebsanleitung lesen.

Bestimmungsgemäßer Gebrauch

Das Elektrowerkzeug ist bestimmt zum Eindrehen und Lösen von Schrauben.

Abgebildete Komponenten

Die Nummerierung der abgebildeten Komponenten bezieht sich auf die Darstellung des Elektrowerkzeugs auf der Grafikkarte.

- 1 Schrauberbit*
- 2 Anschlaghülse
- 3 Einstellhülse für Schraubtiefenanschlag
- 4 Schraubtiefenanschlag
- 5 Gurthalteclip
- 6 Feststelltaste für Ein-/Ausschalter
- 7 Ein-/Ausschalter
- 8 Drehrichtungsumschalter
- 9 Universalbithalter*

*Abgebildetes oder beschriebenes Zubehör gehört nicht zum Standard-Lieferumfang.

Geräusch-/Vibrationsinformation

Messwerte ermittelt entsprechend EN 60745.

Der A-bewertete Geräuschpegel des Gerätes beträgt typischerweise: Schalldruckpegel 85 dB(A); Schalleistungspegel 96 dB(A). Unsicherheit K=3 dB.

Gehörschutz tragen!

Schwingungsgesamtwerte (Vektorsumme dreier Richtungen) ermittelt entsprechend EN 60745: Bohren in Metall: Schwingungsemissionswert $a_h < 2,5 \text{ m/s}^2$, Unsicherheit $K=1,5 \text{ m/s}^2$ Schrauben: Schwingungsemissionswert $a_h < 2,5 \text{ m/s}^2$, Unsicherheit $K=1,5 \text{ m/s}^2$

Der in diesen Anweisungen angegebene Schwingungspegel ist entsprechend einem in EN 60745 genormten Messverfahren gemessen worden und kann für den Vergleich von Elektrowerkzeugen miteinander verwendet werden. Er eignet sich auch für eine vorläufige Einschätzung der Schwingungsbelastung.

Der angegebene Schwingungspegel repräsentiert die hauptsächlichsten Anwendungen des Elektrowerkzeugs. Wenn allerdings das Elektrowerkzeug für andere Anwendungen, mit abweichenden Einsatzwerkzeugen oder ungenügender Wartung eingesetzt wird, kann der Schwingungspegel abweichen. Dies kann die Schwingungsbelastung über den gesamten Arbeitszeitraum deutlich erhöhen.

Für eine genaue Abschätzung der Schwingungsbelastung sollten auch die Zeiten berücksichtigt werden, in denen das Gerät abgeschaltet ist oder zwar läuft, aber nicht tatsächlich im Einsatz ist. Dies kann die Schwingungsbelastung über den gesamten Arbeitszeitraum deutlich reduzieren. Legen Sie zusätzliche Sicherheitsmaßnahmen zum Schutz des Bedieners vor der Wirkung von Schwingungen fest wie zum Beispiel: Wartung von Elektrowerkzeug und Einsatzwerkzeugen, Warmhalten der Hände, Organisation der Arbeitsabläufe.

Technische Daten

Bohrschrauber		384B
Nennaufnahmeleistung	W	600
Leerlaufdrehzahl	min ⁻¹	0-4500
max. Schrauben-Ø	mm	6,3
Werkzeugaufnahme		Innensechskant
Gewicht	kg	1,8
Schutzklasse		□ / II

Angaben gelten für Nennspannungen [U] 230/240 V ~ 50/60 Hz - 110/120 V ~ 60Hz. Bei niedrigeren Spannungen und in länderspezifischen Ausführungen können diese Angaben variieren.

Bitte beachten Sie die Sachnummer auf dem Typenschild Ihres Elektrowerkzeugs. Die Handelsbezeichnungen einzelner Elektrowerkzeuge können variieren.

Konformitätserklärung CE

Wir erklären in alleiniger Verantwortung, dass dieses Produkt mit den folgenden Normen oder normativen Dokumenten übereinstimmt:

EN 60745, gemäß den Bestimmungen der Richtlinien 2006/42/CE, 2004/108/CE, 2006/95/CE

Ramiro de la Fuente
General Direktor

CE RÖHS

Januar 2017

Montage

Werkzeugwechsel

Ziehen Sie den Tiefenanschlag 4 nach vorn ab.
Ziehen Sie das Schrauberbit 1 heraus. Bei Bedarf kann auch der Universalbithalter 9 herausgezogen und gewechselt werden.
Stecken Sie nach erfolgtem Werkzeugwechsel den Tiefenanschlag 4 wieder auf.

Betrieb

Inbetriebnahme

- Beachten Sie die Netzspannung! Die Spannung der Stromquelle muss mit den Angaben auf dem Typenschild des Elektrowerkzeuges übereinstimmen. Mit 230 V gekennzeichnete Elektrowerkzeuge können auch an 220 V betrieben werden.

Drehrichtung einstellen

Mit dem Drehrichtungsumschalter 8 können Sie die Drehrichtung des Elektrowerkzeuges ändern. Bei gedrücktem Ein-/Ausschalter 7 ist dies jedoch nicht möglich.

Rechtslauf: Zum Eindrehen von Schrauben drücken Sie den Drehrichtungsumschalter 8 nach links bis zum Anschlag durch.

Linkslauf: Zum Herausdrehen von Schrauben drücken Sie den Drehrichtungsumschalter 8 nach rechts bis zum Anschlag durch.

Ein-/Ausschalten

Drücken Sie zur Inbetriebnahme des Elektrowerkzeuges den Ein-/Ausschalter 7 und halten Sie ihn gedrückt.

Zum Feststellen des gedrückten Ein-/Ausschalters 7 drücken Sie die Feststelltaste 6.

Um das Elektrowerkzeug auszuschalten lassen Sie den Ein-/Ausschalter 7 los bzw. wenn er mit der Feststelltaste 6 arretiert ist, drücken Sie den Ein-/Ausschalter 7 kurz und lassen ihn dann los.

Drehzahl einstellen

Sie können die Drehzahl des eingeschalteten Elektrowerkzeuges stufenlos regulieren, je nachdem, wie weit Sie den Ein-/Ausschalter 7 eindrücken.

Leichter Druck auf den Ein-/Ausschalter 7 bewirkt eine niedrige Drehzahl. Mit zunehmenden Druck erhöht sich die Drehzahl.

Einschraubtiefe einstellen

Mit der Einstellhülse 3 kann die Einschraubtiefe des Schraubenkopfes in das Werkstück in 12 rastenden Stufen je Umdrehung vorgewählt werden. Jede Stufe entspricht einer Veränderung der Einschraubtiefe um 0,125 mm.

Drehen der Einstellhülse 3 im Uhrzeigersinn ergibt eine größere Einschraubtiefe, Drehen entgegen dem Uhrzeigersinn eine kleinere Einschraubtiefe. Die erforderliche Einstellung ermitteln Sie am besten durch eine Probeverschraubung.

Arbeitshinweise

- Setzen Sie das Elektrowerkzeug nur ausgeschaltet auf die Schraube auf. Sich drehende Einsatzwerkzeuge können abrutschen.

Führen Sie die Schraube an das Schrauberbit 1. Die Schraube wird durch die Magnethaltekraft des Universalbithalters 9 gehalten. Drücken Sie die Schraubenspitze kräftig gegen den zu verschraubenden Werkstoff, bis der Schraubtiefenanschlag 4 auf dem Werkstück aufsteht.

Schalten Sie das Elektrowerkzeug ein. Die Schraube wird in das Werkstück eingedreht, bis die eingestellte Einschraubtiefe erreicht ist. Der Antrieb wird ausgekuppelt; die Werkzeugaufnahme dreht sich nicht mehr. Kontrollieren Sie die Einschraubtiefe und stellen Sie diese ggf. nach.

Zum Lösen von Schrauben stellen Sie den Drehrichtungsumschalter 8 auf Linkslauf und ziehen den Schraubtiefenanschlag 4 nach vorn ab ohne die Einstellhülse zu drehen.

Sie können auch mit aufgesetztem Schraubtiefenanschlag 4 arbeiten, wenn Sie die Einschraubtiefe anpassen.

Gurthalteclip

Mit dem Gurthalteclip 5 können Sie das Elektrowerkzeug z.B. an einem Gurt einhängen. Sie haben dann beide Hände frei und das Elektrowerkzeug ist jederzeit griffbereit.

Wartung und Service

Wartung und Reinigung

- Ziehen Sie vor allen Arbeiten am Elektrowerkzeug den Netzstecker aus der Steckdose.

- Halten Sie das Elektrowerkzeug und die Lüftungsschlitze sauber, um gut und sicher zu arbeiten.

Sollte das Elektrowerkzeug trotz sorgfältiger Herstellungs- und Prüfverfahren einmal ausfallen, ist die Reparatur von einer autorisierten Kundendienststelle für Stayer ausführen zu lassen.

Entsorgung

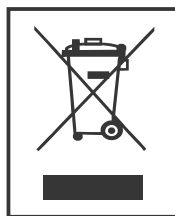

Elektrowerkzeuge, Zubehör und Verpackungen sollen einer umweltgerechten Wiederverwertung zugeführt werden.

Nur für EU-Länder:

Werfen Sie Elektrowerkzeuge nicht in den Hausmüll!

Gemäß der Europäischen Richtlinie 2002/96/EG über Elektro- und Elektronik-Altgeräte und ihrer Umsetzung in nationales Recht müssen nicht mehr gebrauchsfähige Elektrowerkzeuge getrennt gesammelt und einer umweltgerechten Wiederverwertung zugeführt werden.

Änderungen vorbehalten.

Instructions de sécurité spécifiques à l'appareil

- **Bien tenir l'appareil électroportatif.** Lors du vissage ou du dévissage, il peut y avoir des couples de réaction instantanés élevés.
- **Bloquer la pièce à travailler.** Une pièce à travailler serrée par des dispositifs de serrage ou dans un étau est fixée de manière plus sûre que tenue dans les mains.
- **Avant de déposer l'outil électroportatif, attendre que celui-ci soit complètement à l'arrêt.** L'outil risque de se coincer, ce qui entraîne une perte de contrôle de l'outil électroportatif.
- **Ne jamais utiliser un outil électroportatif dont le câble est endommagé. Ne pas toucher à un câble endommagé et retirer la fiche du câble d'alimentation de la prise du courant, au cas où le câble serait endommagé lors du travail.** Un câble endommagé augmente le risque d'un choc électrique.

Description du fonctionnement



Lire tous les avertissements et indications.

Le non-respect des avertissements et instructions indiqués ci-après peut entraîner un choc électrique, un incendie et/ou de graves blessures sur les personnes.

Déplier le volet sur lequel l'appareil est représenté de manière graphique. Laisser le volet déplié pendant la lecture de la présente notice d'utilisation.

Utilisation conforme

L'appareil est conçu pour visser et dévisser des vis.

Éléments de l'appareil

La numérotation des éléments de l'appareil se réfère à la représentation de l'outil électroportatif sur la page graphique.

- 1 Embout*
- 2 Douille de butée
- 3 Douille de réglage pour butée de profondeur de vissage
- 4 Butée de profondeur de vissage
- 5 Clip pour fixation sur sangle
- 6 Bouton de blocage pour l'interrupteur Marche/Arrêt
- 7 Interrupteur Marche/Arrêt
- 8 Commutateur du sens de rotation
- 9 Porte-embout universel *

*Les accessoires décrits ou montrés ne sont pas compris dans l'emballage standard.

Bruits et vibrations

Valeurs de mesure déterminées conformément à EN 60745.

Les mesures réelles (A) des niveaux sonores de l'appareil sont : Niveau de pression acoustique 85 dB(A); niveau d'intensité acoustique 96 dB(A). Incertitude K=3 dB.

Porter une protection acoustique!

Valeurs totales des vibrations (somme vectorielle de trois sens) relevée conformément à EN 60745: Perçage du métal : Valeur d'émission vibratoire $a_h < 2,5 \text{ m/s}^2$, incertitude $K=1,5 \text{ m/s}^2$ Vissage : Valeur d'émission vibratoire $a_h < 2,5 \text{ m/s}^2$, incertitude $K=1,5 \text{ m/s}^2$

L'amplitude d'oscillation indiquée dans ces instructions d'utilisation a été mesurée conformément à la norme EN 60745 et peut être utilisée pour une comparaison d'outils électroportatifs. Elle est également appropriée pour une estimation préliminaire de la sollicitation vibratoire. L'amplitude d'oscillation représente les utilisations principales de l'outil électroportatif. Si l'outil électroportatif est cependant utilisé pour d'autres applications, avec d'autres outils de travail ou avec un entretien non approprié, l'amplitude d'oscillation peut être différente. Ceci peut augmenter considérablement la sollicitation vibratoire pendant toute la durée de travail.

Pour une estimation précise de la sollicitation vibratoire, il est recommandé de prendre aussi en considération les espaces de temps pendant lesquels l'appareil est éteint ou en fonctionnement, mais pas vraiment utilisé. Ceci peut réduire considérablement la sollicitation vibratoire pendant toute la durée de travail.

Déterminez des mesures de protection supplémentaires pour protéger l'utilisateur des effets de vibrations, telles que par exemple : Entretien de l'outil électroportatif et des outils de travail, maintenir les mains chaudes, organisation des opérations de travail.

Caractéristiques techniques

Perceuse visseuse		384B
Puissance absorbée nominale	W	600
Vitesse de rotation en marche à vide	min ⁻¹	0-4500
Ø max. de vis	mm	6,3
Porte-outil		Six pans creux
Poids	kg	1,8
Classe de protection		□ / II

Ces indications sont valables pour des tensions nominales de [U] 230/240 V ~ 50/60 Hz - 110/120 V ~ 60 Hz. Ces indications peuvent varier pour des tensions plus basses ainsi que pour des versions spécifiques à certains pays. Respectez impérativement le numéro d'article se trouvant sur la plaque signalétique de l'outil électroportatif. Les désignations commerciales des différents outils électroportatifs peuvent varier.

Déclaration de conformité CE

Nous déclarons sous notre propre responsabilité que ce produit est en conformité avec les normes ou documents normalisés suivants:

EN 60745, conformément aux réglementations 2006/42/CE, 2004/108/CE, 2006/95/CE

Ramiro de la Fuente
Directeur général

Janvier 2017



Montage

Changement de l'outil

Retirer la butée de profondeur **4** vers l'avant. Sortir l'embout **1**. Si nécessaire, il est possible de sortir le porte-embout universel **9** et de le remplacer.

Une fois l'outil remplacé, remonter la butée de profondeur **4**.

Mise en marche

Mise en service

- Tenez compte de la tension du réseau! La tension de la source de courant doit coïncider avec les indications se trouvant sur la plaque signalétique de l'outil électroportatif. Les outils électroportatifs marqués 230 V peuvent également être mis en service sous 220 V.

Régler le sens de rotation

Avec le commutateur de sens de rotation **8** le sens de rotation de l'outil électroportatif peut être inversé. Ceci n'est cependant pas possible, quand l'interrupteur Marche/Arrêt **7** est appuyé.

Rotation à droite: Pour serrer des vis, tourner le commutateur du sens de rotation **8** à fond vers la gauche.

Rotation à gauche: Pour desserrer des vis, tourner le commutateur du sens de rotation **8** à fond vers la droite.

Mise en Marche/Arrêt

Pour **mettre l'outil électroportatif en marche**, appuyer sur l'interrupteur Marche/Arrêt **7** et le maintenir vous appuyez.

Pour bloquer l'interrupteur Marche/Arrêt appuyé **7**, appuyer sur le bouton de blocage **6**.

Afin d'arrêter l'appareil électroportatif, relâcher l'interrupteur Marche/Arrêt **7** ou, s'il est bloqué par le bouton de blocage **6**, appuyer brièvement sur l'interrupteur Marche/Arrêt **7**, puis le relâcher.

Réglage de la vitesse de rotation

Il est possible de régler sans à-coups la vitesse de rotation de l'outil électroportatif en opération suivant la façon dont on appuie sur l'interrupteur Marche/Arrêt **7**.

Une pression légère sur l'interrupteur Marche/Arrêt **7** entraîne une faible vitesse de rotation. Plus la pression augmente, plus la vitesse de rotation est élevée.

Régler la profondeur de vissage

La douille de réglage **3** permet de pré régler la profondeur de vissage de la tête de vis dans la pièce à travailler selon 12 niveaux cranés par tour. Chaque niveau correspond à une modification de la profondeur de vissage de 0,125 mm.

En tournant la douille de réglage **3** dans le sens des aiguilles d'une montre, on obtient une plus grande profondeur de vissage, en tournant dans le sens inverse des aiguilles d'une montre, on obtient une plus petite profondeur de vissage.

Le mieux est de déterminer le réglage nécessaire par un essai pratique.

Instructions d'utilisation

- **Poser l'outil électroportatif sur la vis seulement lorsque l'appareil est éteint.** Les outils de travail en rotation peuvent glisser.

Approcher la vis de l'embout **1**. La force magnétique du porte-embout universel **9** retient la vis. Appuyer la pointe de la vis avec force contre le matériau à visser jusqu'à ce que la butée de profondeur de vissage **4** touche la pièce à travailler.

Mettre l'appareil électroportatif en fonctionnement. La vis est vissée dans la pièce à travailler jusqu'à ce que la profondeur de vissage pré réglée soit atteinte. L'entraînement est débrayé ; le porte-outil ne tourne plus. Contrôler la profondeur de vissage et, le cas échéant, la réajuster.

Pour desserrer des vis, positionner le commutateur du sens de rotation **8** sur rotation à gauche et retirer la butée de profondeur de vissage **4** vers l'avant sans tourner la douille de réglage. Il est également possible de travailler, la butée de profondeur de vissage **4** montée, quand on ajuste la profondeur de vissage.

Clip pour fixation sur sangle

Avec le clip pour fixation sur sangle **5**, l'appareil électroportatif peut être accroché à une sangle par ex. Vous avez donc les deux mains libres et l'appareil électroportatif est à tout temps à portée de main.

Entretien et service après-vente

Nettoyage et entretien

- **Avant d'effectuer des travaux sur l'outil électroportatif, retirez la fiche de la prise de courant.**

- **Tenez toujours propres l'outil électroportatif ainsi que les ouïes de ventilation afin d'obtenir un travail impeccable et sûr.**

Si, malgré tous les soins apportés à la fabrication et au contrôle de l'appareil, celui-ci devait avoir un défaut, la réparation ne doit être confiée qu'à une station de service après-vente agréée pour outillage Stayer.

Élimination des déchets

Les outils électroportatifs, ainsi que leurs accessoires et emballages, doivent pouvoir suivre chacun une voie de recyclage appropriée.

Seulement pour les pays de l'Union Européenne :

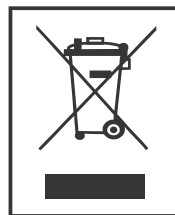

Ne jetez pas votre appareil électroportatif avec les ordures ménagères!

Conformément à la directive européenne 2002/96/CE relative aux déchets d'équipements électriques et électroniques et sa réalisation dans les lois nationales, les outils électroportatifs dont on ne peut plus se servir doivent être séparés et suivre une voie de recyclage appropriée.

Sous réserve de modifications.

Instruções de serviço específicas do aparelho

- Segurar a ferramenta eléctrica com firmeza. Ao apertar ou soltar parafusos podem ocorrer, por instantes, altos momentos de reacção.
- Fixar a peça a ser trabalhada. Uma peça a ser trabalhada fixa com dispositivos de aperto ou com torno de bancada está mais firme do que segurada com a mão.
- Espere a ferramenta eléctrica parar completamente, antes de depositá-la. A ferramenta de aplicação pode emperrare levar à perda de controlo sobre a ferramenta eléctrica.
- Não utilizar a ferramenta eléctrica com um cabo danificado. Não tocar no cabo danificado nem puxar a ficha da tomada, se o cabo for danificado durante o trabalho. Cabos danificados aumentam o risco de um choque eléctrico.

Descrição de funções



Devem ser lidas todas as indicações de advertência e todas as instruções. O desrespeito das advertências e instruções apresentadas abaixo pode causar choque eléctrico, incêndio e/ou graves lesões.

Abri a página basculante contendo a apresentação do aparelho, e deixar esta página aberta enquanto estiver lendo a instrução de serviço.

Utilização conforme as disposições

O aparelho é destinado para apertar e soltar parafusos.

Componentes ilustrados

A numeração dos componentes ilustrados refere-se à apresentação da ferramenta eléctrica na página de esquemas.

- 1 Bit de aparafusamento*
- 2 Luva de encosto
- 3 Luva de ajuste para limitador da profundidade de aparafusamento
- 4 Limitador da profundidade de aparafusamento
- 5 Clip para fixação do cinto
- 6 Tecla de fixação para o interruptor de ligardesligar
- 7 Interruptor de ligar-desligar
- 8 Comutador do sentido de rotação
- 9 Porta-pontas universal*

*Acessórios apresentados ou descritos não pertencem ao volume de fornecimento.

Informação sobre ruídos/vibrações

Valores de medição averiguados conforme EN 60745. O nível de ruído avaliado como A do aparelho é tipicamente: Nível de pressão acústica 85 dB(A); Nível de potência acústica 96 dB(A). Incerteza K=3 dB.

Usar protecção auricular!

Valores totais de vibração (soma dos vectores das três direcções) determinadas conforme EN 60745:

Furar em metal: Valor de emissão de vibrações $a_n < 2,5 \text{ m/s}^2$, incerteza $K=1,5 \text{ m/s}^2$

Aparafusar: Valor de emissão de vibrações $a_n < 2,5 \text{ m/s}^2$, incerteza $K=1,5 \text{ m/s}^2$

O nível de oscilações indicado nestas instruções de serviço foi medido de acordo com um processo de medição normalizado pela norma EN 60745 e pode ser utilizado para a comparação de aparelhos. Ele também é apropriado para uma avaliação provisória da carga de vibrações.

O nível de vibrações indicado representa as aplicações principais da ferramenta eléctrica. Se a ferramenta eléctrica for utilizada para outras aplicações, com outras ferramentas de trabalho ou com manutenção insuficiente, é possível que o nível de vibrações seja diferente. Isto pode aumentar sensivelmente a carga de vibrações para o período completo de trabalho.

Para uma estimação exacta da carga de vibrações, também deveriam ser considerados os períodos nos quais o aparelho está desligado ou funciona, mas não está sendo utilizado. Isto pode reduzir a carga de vibrações durante o completo período de trabalho.

Além disso também deverão ser estipuladas medidas de segurança para proteger o operador contra o efeito de vibrações, como por exemplo: Manutenção de ferramentas eléctricas e de ferramentas de trabalho, manter as mãos quentes e organização dos processos de trabalho.

Dados técnicos

Berbequim aparafusador		384B
Potência nominal consumida	W	600
Nº de rotações em ponto morto	min ⁻¹	0-4500
Ø máx. de tornillos	mm	6,3
Fixação da ferramenta		Sextavado
Peso	kg	1,8
Classe de protecção		□ / II

As indicações só valem para tensões nominais [U] 230/240 V ~ 50/60 Hz - 110/120 V ~ 60 Hz. Estas indicações podem variar no caso de tensões inferiores e em modelos específicos dos países.

Observar o número de produto na sua ferramenta eléctrica. A designação comercial das ferramentas eléctricas individuais pode variar.

Declaração de conformidade CE

Declaramos sob nossa exclusiva responsabilidade que este producto cumpre as seguintes normas ou documentos normativos: EN 60745 conforme as disposições das directivas 2006/42/CE, 2004/108/CE, 2006/95/CE

Ramiro de la Fuente
Director Geral

CE RÖHS

Janeiro de 2017

Montagem

Troca de ferramenta

Retirar o limitador de profundidade **4** pela frente.
Puxar o bit de aparafusamento **1** para fora. Se necessário, também é possível puxar o porta-bit universal **9** para fora e substituí-lo.
Recolocar o limitador de profundidade **4** após a mudança da ferramenta.

Funcionamento

Colocação em funcionamento

- Observar a tensão de rede! A tensão da fonte de corrente deve coincidir com a indicada na chapa de identificação da ferramenta eléctrica. Ferramentas eléctricas marcadas para 230 V também podem ser operadas com 220 V.

Ajustar o sentido de rotação

Com o comutador de sentido de rotação **8** é possível alterar o sentido de rotação da ferramenta eléctrica. Com o interruptor de ligar-desligar pressionado **7** isto no entanto não é possível.

Rotação à direita: Premir o comutador do sentido de rotação **8** completamente para a esquerda, para atarraxar parafusos.

Rotação à esquerda: Premir o comutador do sentido de rotação **8** completamente para a direita, para desatarraxar parafusos.

Ligar e desligar

Para a colocação em funcionamento da ferramenta eléctrica deverá pressionar o interruptor de ligar-desligar **7** e manter pressionado.

Para **fixar** o interruptor de ligar-desligar **7** deverá premir a tecla de fixação **6**.

Para **desligar** a ferramenta eléctrica, deverá soltar o interruptor de ligar-desligar **7** ou se estiver travado com a tecla de fixação **6**, deverá pressionar o interruptor de ligar-desligar **7** por instantes e em seguida soltar novamente.

Ajustar o número de rotações

O número de rotações da ferramenta eléctrica ligada pode ser regulada sem escalonamento, dependendo de quanto premir o interruptor de ligar-desligar **7**.

Uma leve pressão sobre o interruptor de ligar-desligar **7** proporciona um número de rotações baixo. Aumentando a pressão, é aumentado o nº de rotações.

Ajustar a profundidade de aparafusamento

Com a luva de ajuste **3** é possível pré-seleccionar a profundidade de aparafusamento da cabeça de aparafusamento na peça a ser trabalhada em 12 níveis para cada revolução. Cada nível corresponde a uma alteração da profundidade de aparafusamento 0,125 mm. Girar a luva de ajuste **3** no sentido dos ponteiros do relógio resulta numa profundidade de aparafusamento maior, girar no sentido contrário dos ponteiros do relógio, uma profundidade de aparafusamento menor.

O ajuste necessário deveria ser determinado através de um aparafusamento de ensaio.

Indicações de trabalho

- **A ferramenta eléctrica só deve ser colocada sobre o parafuso quando estiver desligada.** Ferramentas de trabalho em rotação podem escorregar.

Conduzir o parafuso para o bit de aparafusamento **1**. O parafuso é mantido pela força magnética do porta-bit universal **9**. Premir fortemente a ponta do parafuso contra o material a ser aparafusado, até o limitador de profundidade de aparafusamento **4** encostar na peça a ser trabalhada.

Ligar a ferramenta eléctrica. O parafuso é atarraxado na peça a ser trabalhada, até ser alcançada a profundidade de aparafusamento ajustada. O accionamento é desacoplado; a admissão da ferramenta não gira mais. Controlar a profundidade de aparafusamento e, se necessário, reajustar.

Para soltar parafusos, deverá colocar o comutador do sentido de rotação **8** na marcha à esquerda e retirar o limitador de profundidade de aparafusamento **4** pela frente sem girar a luva de ajuste.

Também é possível trabalhar com o limitador de profundidade de aparafusamento **4** montado, quando adaptar a profundidade de aparafusamento.

Clip para fixação do cinto

A sua ferramenta eléctrica está equipada com um clip para fixação do cinto **5**, com o qual pode ser, pendurada, por exemplo, num cinto. Desta forma terá ambas as mãos livres e a ferramenta eléctrica estará sempre ao alcance.

Manutenção e serviço

Manutenção e limpeza

- **Antes de todos trabalhos na ferramenta eléctrica deverá puxar a ficha de rede da tomada.**

- **Manter a ferramenta eléctrica e as aberturas de ventilação sempre limpas, para trabalhar bem e de forma segura.**

Se a ferramenta eléctrica falhar apesar de cuidadosos processos de fabricação e de teste, a reparação deverá ser executada por uma oficina de serviço autorizada para ferramentas eléctricas Stayer.

Eliminação

Ferramentas eléctricas, acessórios e embalagens devem ser enviados a uma reciclagem ecológica de matérias primas.

Apenas países da União Europeia:

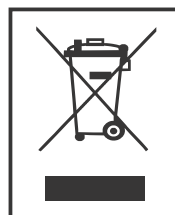

Não deitar ferramentas eléctricas no lixo doméstico!

De acordo com a directiva europeia 2002/96/CE para aparelhos eléctricos e electrónicos velhos, e com as respectivas realizações nas leis nacionais, as ferramentas eléctricas que não servem mais para a utilização, devem ser enviadas separadamente a

uma reciclagem ecológica.

Sob reserva de alterações.

Alete özgü güvenlik talimat

- **Elektrikli el aletini sıkıca tutun.** Vidalar takılıp sökülürken kısa süreli yüksek reaksiyon momentleri ortaya çıkabilir.
- **İş parçasını emniyete alın.** Bir germe tertibatı veya mengene ile sabitlenen iş parçası elle tutulmaya oranla daha güvenli tutulur.
- **Elinizden bırakmadan önce elektrikli el aletin tam olarak durmasını bekleyin.** Alete ta-kılan uç sıkışabilir ve elektrikli el aletinin kontrolünü kaybedebilirsiniz.
- **Elektrikli el aletinizi hasarlı kablo ile kullanmayın.** Çalışma sırasında kablo hasar görecektir, dokunmayın ve kabloyu hemen prizden çekin. Hasarlı kablolar elektrik çarpması tehlikesini artırır.

Fonksiyon tanımı



Bütün uyarıları ve talimat hükümlerini okuyun. Açıklanan uyarılara ve talimat hükümlerine uyulmadığı takdirde elektrik çarpmalarına, yangınlara ve/veya ağır yaralanmalara neden olunabilir.

Lütfen aletin resminin görüldüğü sayfayı açın ve bu kullanım kılavuzunu okuduğunuz sürece bu sayfayı açık tutun.

Usulüne uygun kullanım

Bu alet vidaların takılması ve sökülmesi için geliştirilmiştir.

Şekli gösterilen elemanlar

Şekli gösterilen elemanların numaraları grafik sayfasındaki elektrikli el aleti resmindeki numaralarla aynıdır.

- 1 Vidalama ucu*
- 2 Dayama kovani
- 3 Vidalama derinliği mesnedi ayar kovani
- 4 Vidalama derinliği mesnedi
- 5 Kemere takma klipsi
- 6 Açma/kapama şalteri tespit tuşu
- 7 Açma/kapama şalteri
- 8 Dönme yönü değiştirme şalteri
- 9 Çok amaçlı vidalama ucu adaptörü*

* Şekli gösterilen veya tanımlanan aksesuar standart teslimat kapsamında değildir.

Gürültü/Titreşim bilgisi

Ölçüm değerleri EN 60745'e göre tespit edilmiştir. Aletin A olarak değerlendirilen gürültü seviyesi tipik olarak şöyledir: Ses basıncı seviyesi 85 dB(A); gürültü emisyonu seviyesi 96 dB(A). Tolerans K = 3 dB.

Koruyucu kulaklık kullanın!

EN 60745'e göre tespit edilen toplam titreşim değeri (üç yönün vektör toplamı):

Metalde delme: Titreşim emisyon değeri $a_h < 2,5 \text{ m/s}^2$, tolerans $K = 1,5 \text{ m/s}^2$

Vidalama: Titreşim emisyon değeri $a_h < 2,5 \text{ m/s}^2$ tolerans $K = 1,5 \text{ m/s}^2$

Bu talimatta belirtilen titreşim seviyesi EN 60745'e göre normlandırılmış bir ölçme yöntemi ile tespit edilmiştir ve elektrikli el aletlerinin karşılaştırılmasında kullanılabilir.

Bu değer geçici olarak titreşim seviyesinin tahmin edilmesine uygundur.

Belirtilen titreşim seviyesi elektrikli el aletinin temel kullanım alanlarını temsil eder. Ancak elektrikli el aleti başka kullanım alanlarında kullanılıken, farklı uçlarla kullanılırken veya yetersiz bakımla kullanılacak olursa, titreşim seviyesi belirtilen değerden farklı olabilir. Bu da toplam çalışma süresi içindeki titreşim yükünü önemli ölçüde artırabilir.

Titreşim yükünü tam olarak tahmin edebilmek için aletin kapalı olduğu veya çalıştığı halde kullanılmadığı süreler de dikkate alınmalıdır. Bu, toplam çalışma süresi içindeki titreşim yükünü önemli ölçüde azaltabilir.

Titreşimin kullanıcıya bindirdiği yük için önceden ek güvenlik önlemleri alın. Örneğin: Elektrikli el aletinin ve uçların bakımı, ellerin sıkı tutulması iş aşamalarının organize edilmesi.

Teknik veriler

Delme/vidalama makinesi		384B
Giriş gücü	W	600
Bostaki devir sayı	min ⁻¹	0-4500
maks. vidalama-Ø	mm	6,3
Uç kovani		İç altgen
Ağırlığı	kg	1,8
Koruma sınıfı		□ / II

Veriler [U] 230/240 V ~ 50/60 Hz - 110/120 V ~ 60 Hz.'luk anma gerilimleri için geçerlidir. Daha düşük gerilimlerde ve ülkelere özgü tiplerde bu veriler de değişebilir.

Lütfen elektrikli el aletinizin tip etiketi üzerindeki ürün koduna dikkat edin. Tek tek aletlerin ticari kodları değişebilir.

Uygunluk beyan CE

Yalnızca kendi sorumluluğumuz altında bu ürünün, aşağıdaki standartlara veya standardizasyon belgelerine uygun olduğunu beyan ederiz. EN 60745 yönetmeliklerinin hükümlerine göre, 2006/42/CE, 2004/108/CE, 2006/95/CE

SANAYİ BAKANLIĞINCA ÖNGÖRÜLEN KULLANIM ÖMRÜ 10 YILDIR GARANTİ ŞARTLARI GARANTİ BELGESİNDE MEVCUTTUR

Ramiro de la Fuente
Yönetici Müdür

CE RÖHS

05 stycznia 2017

Montaj

Uç değiştirme

Derinlik mesnedini 4 öne doğru çekin. Vidalama ucunu 1 çekerek çıkarın. Gerekliğinde çok amaçlı uç adaptörü 9 çıkarılabilir ve değiştirilebilir. Ucu değiştirdikten sonra derinlik mesnedini 4 tekrar takın.

İşletim

Çalıştırma

- Şebeke gerilimine dikkat edin! Akım kaynağın gerilimi elektrikli el aletinin tip etiketi üzerindeki verilere uygun olmalıdır. 230 V ile işaretlenmiş elektrikli el aletleri 220 V ile çalıştırılabilir.

Dönme yönünün ayarlanması

Dönme yönü değiştirme şalteri 8 ile elektrikli el aletinin dönme yönünü değiştirebilirsiniz. Ancak açma/kapama şalteri 7 basılı iken bu mümkün değildir.

Sağa dönüş: Vidaları takmak için dönme yönü değiştirme şalterini 8 sola doğru sonuna kadar bastırın.

Sola dönüş: Vidaları sökmek için dönme yönü değiştirme şalterini 8 sağa doğru sonuna kadar bastırın.

Açma/kapama

Aleti çalıştırmak için açma/kapama şalterine 7 basın ve şalteri basılı tutun.

Basılı **durumdaki** açma/kapama şalterini 7 tespit etmek için açma/kapama şalteri tespit tuşuna 6 basın.

Elektrikli el aletini **kapatmak** için açma/kapama şalterini 7 bırakın veya tespit tuşu 6 ile sabitlenmişse açma/kapama şalterine 7 kısa bir süre basın ve tekrar bırakın.

Devir sayısının ayarlanması

Açma/kapama şalterine 7 basma durumunuza göre elektrikli el aleti açıldığında devir sayısını kademeler halinde ayarlayabilirsiniz.

Açma/kapama şalteri 7 üzerine hafif bir bastırma kuvveti uygulanınca alet düşük devir sayısı ile çalışır. Bastırma kuvveti yükseltildikçe devir sayısı da yükselir.

Vidalama derinliğinin ayarlanması

Ayar kovanı 3 ile vida başının iş parçasına girme derinliği kademeler 12 halinde ayarlanabilir. Her kademe vidalama derinliğini 0,125 mm değiştirir.

Ayar kovanı 3 saat hareket yönünde çevrilmeye daha büyük bir vidalama derinliği, saat hareket yönünün tersine çevrilmeye daha küçük bir vidalama derinliği ayarlanır. Gerekli ayarı en doğru biçimde deneme ile bulursunuz.

Çalışırken dikkat edilecek hususlar

- Elektrikli el aletini daima kapalı durumda vida üzerine yerleştirin. Dönmekte olan uçlar kayabilir.

Vidayı vidalama ucuna 1 dayayın. Vida çok amaçlı vidalama ucu adaptörünün 9 manyetik kuvveti ile tutulur. Vidanın ucunu vidalama derinliği dayamağı 4 iş parçası üstüne gelinceye kadar malzemeye kuvvetlice bastırın.

Elektrikli el aletini çalıştırın. Ayarlanmış bulunan vidalama derinliğine ulaşıldıncaya kadar vida iş parçası içine vidalanır. Tahrik kuplajı açılır ve uç kovanı dönüşü durur. Vidalama derinliğini kontrol edin ve gerekiyorsa ayarlamayı tekrar yapın.

Vidaları sökmek için dönme yönü değiştirme şalterini 8 sol yönüne ayarlayın ve ayar kovanını çevirmeden vidalama derinliği dayamağını 4 öne doğru çekin.

Vidalama derinliği uygunsa vidalama derinliği dayamağı 4 ile çalıştırabilirsiniz.

Kemere takma klipsi

Kemere takma klipsi 5 yardımı ile elektrikli el aletini kemere takabilirsiniz. Bu şekilde her iki elinizde serbest olur ve elektrikli el aletini istediğiniz an kullanabilirsiniz.

Bakım ve servis

Bakım ve temizlik

- Elektrikli el aletinin kendinde bir çalışma yapmadan önce her defasında fişi prizden çekin.

- İyi ve güvenli çalışabilmek için elektrikli el aletini ve havalandırma deliklerini daima temiz tutun.

Dikkatli biçimde yürütülen üretim ve test yöntemlerine rağmen elektrikli el aleti arıza yapacak olursa, onarım Stayer elektrikli aletleri için yetkili bir serviste yapılmalıdır.

Tasfiye

Elektrikli el aleti, aksesuar ve ambalaj malzemesi çevre dostu bir yöntemle tasfiye edilmek üzere tekrar kazanım merkezine gönderilmelidir.

Sadece AB üyesi ülkeler için:

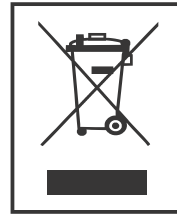

Elektrikli el aletini evsel çöplerin içine atmayın!

Elektrikli el aletleri ve eski elektronik aletlere ilişkin 2002/96/AT sayılı Avrupa Birliği yönetmeliği ve bunların tek tek ülkelerin hukuklarına uyarlanması uyarınca, kullanım ömrünü tamamlamış elektrikli el aletleri ayrı ayrı toplanmak ve çevre dostu bir yöntemle tasfiye edilmek üzere yeniden kazanım merkezlerine gönderilmek zorundadır.

Değişiklik haklarımız saklıdır.

YETKİLİ SERVİS LİSTESİ

FİRMA DI	ADRES	İL	TEL NO
MERKEZ SERVİS			
FİŞEK HIRDAVAT TİCARET VE SANAYİ A.Ş.	ESENKENT MAH.MUHTEREM SOK.NO:56 Y.DUDULLU	ÜMRANİYE	İSTANBUL 216 499 11 35
MARMARA BÖLGESİ			
ÖZKAN BOBİNAJ-HANİFE ÖZKAN	EPE MAH.AVDAN SOK.NO:9-2	MERKEZ	BALIKESİR 266 244 80 80
TEZGER BOBİNAJ - EREN TEZGER	YENİ SAN. SİT.CUMHURİYET CAD.NO:198	MERKEZ	BALIKESİR 266 246 2301
NIHAT ERARSLAN ARSLAN BOBİNAJ	GAZİ CELAL MAH.AKÇAY CAD.NO:20/A	EDREMIT	BALIKESİR 543 641 02 10
KARDEŞLER BOBİNAJ-ŞENOL DAĞDELEN	ATATÜRK CAD.NO:119 END. MESL. LİSESİ KARŞISI	BANDIRMA	BALIKESİR 266 714 4486
OKTAY BOBİNAJ OKTAY YONTAY	SAKARYA MAH. EDREMIT CAD. NO:226/B A-2	AYVALIK	BALIKESİR 266 312 47 72
VOKART LTD.ŞTİ.	GAZCILAR CAD.ERIKLI BAHÇE SK.NO:6/B-7/B	ORHANGAZI	BURSA 224 254 48 75
SÜPER TEKNİK - AYDIN AŞKIN	GAZCILAR CAD.NO:187	ORHANGAZI	BURSA 224 272 0703
ŞAHİN BOBİNAJ & MAKİNA HASAN ŞAHİN	İSTİKLAL CAD. NO:124	BİGA	ÇANAKKALE 286 316 11 71
KISACIK BOBİNAJ-SAMİ KISACIK	NAMIK KEMAL MH.KAYNAK SK.NO:1/C	MERKEZ	ÇANAKKALE 286 217 96 71
SİSTEM MAKİNA BOBİNAJ - NEJDET UZ	KÜÇÜK SAN.SİT.6.BLOK NO:12	MERKEZ	ÇANAKKALE 286 212 35 78
ALTINEL BOBİBAJ - ŞÜKRÜ KARABULUT	Y.DUDULLU BOSTANCI YOLU KEREM SOK.NO:2/A	ÜMRANİYE	İSTANBUL 216 540 28 77
FURKAN ELEK.MAK.- KENAN ÖZTÜRK	BOSTANCİYOLU CAD.KEREM SOK.NO:12/B Y.DUDULLU	ÜMRANİYE	İSTANBUL 216 499 26 63
KORKUT MAKİNA - MEVLÜT KORKUT	PERŞEMBE PAZARI CAD.KALE HAN NO:75	KARAKÖY	İSTANBUL 212 449 10 99
GÜL MAKİNA-TURHAN GÜL	ORGANİZE SAN.BÖL.GÜNGÖREN BAĞCILAR SAN.SİT.ÇARŞI GRUBU NO:54	İKİTELLİ	İSTANBUL 212 549 0234
NUR TEK. YETKİLİ SERVİS - OSMAN ERKAN	YENİ SAN. SİT. E BLOK MAVİEVLER NO:11	SİLİVRİ	İSTANBUL 212 727 32 03
BAYSAL MAK.NAFİZ BÜYÜKBAYSAL	YAKACIK CAD.ÖZKAN PASAJINO:27/8	KARTAL	İSTANBUL 216 473 67 12
KURTULUŞ İŞ MAK.LTD.ŞTİ	EMNİYET CAD.BİLLUR SOK.NO.20	4.LEVENT	İSTANBUL 212 283 0247
YAĞMUR MAK.-MEVLÜT BAY	BAĞLARBAŞI MAH.KOOPERATİF CAD.NO:54/A	MALTEPE	İSTANBUL 216 457 1292
ÖZNUR MAK.BOB.VE ELEK.- TOLGA GÖKMECLİ	AYDINTEPE MAH. YÜZYIL CAD.EROĞLU SOK.NO:5/A	TUZLA	İSTANBUL 216 507 18 78
YILMAZLAR ELEK.MAK.GÜLSÜM ÖMEROĞLU	TERSANE CAD.ABDUSALLAH SOK.NO:8	KARAKÖY	İSTANBUL 212 297 1502
GÜLŞAH ELKTR.ELEKTRONİK SAN.LTD.ŞTİ.	MERMECİLER SAN.SİTESİ 1.CAD.NO:11	BEYLİKDÜZÜ	İSTANBUL 212 875 78 92
TEKNİKER BOBİNAJ-İLKER DEMİR	BİRLİK SAN.SİT.7.CAD.NO:2 BEYLİKDÜZÜ	BÜYÜKÇEKMECE	İSTANBUL 212 875 19 31
BİRLİK ELEKTROMEKANİK-SALİM ŞAKRAKDİL	PERPA TİC.MERKEZİ B/BLOK MAVİ AVLU KAT:4 NO:318	OKMEYDANI	İSTANBUL 212 222 94 18
CAN DALGIÇ POMP.ELK.BOB.-MURAT CAN	AYDIN TEPE MAH. GULLE SOK. NO:8/B	TUZLA	İSTANBUL 216 493 24 22
SÜZAY BOBİNAJ ÖMER SÜZAR	4.ESENŞEHİR MAH.CENGİZHAN SOK.NO:5	ÜMRANİYE	İSTANBUL 216 420 29 39
FURKAN TİC. MUSTAFA ÇAKIRTEKİN	AKINSAL SAN. SİT. C BLOK NO:14	ZEYTİNBURNU	İSTANBUL 212 482 33 54
TEKNİK BOB. ÖZKAN İNCE	GAZİLER MAHALLESİ İBRAHİM AĞA CAD.NO:159/A	GEBZE	KOCAELİ 262 642 2686
BEMA BOBİNAJ- RAMAZAN MALKAŞ	KÖRFEZ SAN.SİTESİ 12.BLOK NO:19	İZMİT	KOCAELİ 262 335 3792
İR MAKİNA ELEK.SAN.TİC.LTD.ŞTİ	PABUÇÇULAR MH.A.MENDERES CAD.BALKANLI IS HANI NO:1-2-5-22	ADAPAZARI	SAKARYA 264 2790181
AOG MAK.ELK.HIRD.BOB.İNŞ.TİC.SAN.LTD.ŞTİ	PABUÇÇULAR MAH.ADNAN MENDERES CAD.SAKA SİT. NO:18/D	ADAPAZARI	SAKARYA 264 273 4318
YILMAZ MAK.BAHTİYAR YILMAZ	İNCİLLİ MAH.620 SOK. NO:18/B	KARASU	SAKARYA 264 718 17 69
ZAFER BOBİNAJ-OSMAN KANMAZ	YENİ SAN.SİT.M5 BLOK NO:6	ÇORLU	TEKİRDAĞ 282 673 36 58
DENİZ ELEK.EL ALT.SERV.-TOLGA ÖZBEK	HÜRRIYET MAH.DEVLET YOLU ÜZERİ 54/1	ALTINOVA	YALOVA 226 461 2243
EGE BÖLGESİ			
EMEK-İŞ BOBİNAJ-RASİM MANAP	DUMLUPINAR MAH.MENDERES CD.KARAHİSAR APT.A BLOK NO:2	MERKEZ	AFYON 272 212 11 32
ARTEMİS EL ALETLERİ - İBRAHİM KAŞIKÇI	YENİ SANAYİ SİTESİ B/6 BLOK 519 SOK.NO:40	NAZILLI	AYDIN 256 316 24 20
DOĞAN BOBİNAJ-YADİGAR AYDOĞAN	BAKIRLI MAH.158 SOK.SEDİF İŞ HANI NO:18	MERKEZ	DENİZLİ 258 264 55 15
ÜNALDI BOBİNAJ HALİL ÜNALDI	SARAYLAR MAH.1.SAN.SİTESİ 160 SOKAK NO:34	MERKEZ	DENİZLİ 258 2654842
KARDEŞLER BOBİNAJ - TAMER ÇAKIR	1301 SK.NO:55/A	ÇANKAYA	İZMİR 232 441 52 51
ÖZGÜR BOBİNAJ MAK.SAN.TİC.LTD.ŞTİ.	1145/10 SOK.NO:9 HIRDAVATÇILAR ÇARŞISI	YENİŞEHİR	İZMİR 232 459 45 39
BİRLİK BOBİNAJ-SELİM GÖÇMEN	2824SOK.NO:18 1.SAN.SİT.	MERKEZ	İZMİR 232 458 39 42
EREN TEKNİK MAKİNA / EREN ŞİRİN	629 SOKAK NO:24/A	BUCA	İZMİR 232 265 33 85
BAYRAM BOBİNAJ / BAYRAM DOĞANOĞLU	653 SOKAK NO:18/B	KARABAĞLAR	İZMİR 232 265 53 95
KUDRET BOB.KUDRET EĞİLMEZ	YENİ SAN.SİT.19.SOK. NO:28	MERKEZ	KÜTAHYA 274 2300014
GÜÇLÜ BOBİNAJ-HAKAN AKGÜNEŞ	KENAN EVREN SAN.SİT.5302 SK.NO:6	MERKEZ	MANİSA 236 233 38 00
EGE MOTOR MOT.ARAÇ.TARIM ALETLERİ SAN.LTD.ŞTİ.	YENİ SAN.SİT.662SOK. 18.BLOK NO:4	SALİHLİ	MANİSA 236 714 58 32
YAKIŞAN BOBİNAJ HALİL HÜSEYİN YAKIŞAN	TERZİALİLER MAHALLESİ CUMHURİYET CADDESİ NO:133/C	ORTACA	MUĞLA 252 282 88 91
SİSTEM BOBİNAJ TAHSİN KOCADÜZ	İSLİCE MAH.ANNAÇ SOK.NO:4/A	MERKEZ	UŞAK 276 223 47 72
BAŞER BOBİNAJ-MÜFİT BAŞER	İSLİCE MAH.ADAŞ SOK.NO:14/B	MERKEZ	UŞAK 276 215 15 96
İÇ ANADOLU BÖLGESİ			
GELİŞİM EL ALETLERİ SATIŞ SERVİS LTD.ŞTİ.	43A SOK.TİCARET İŞ HANI NO:5	OSTİM	ANKARA 312 385 9098
TEZCAN ELEK.BOB.TİC.LTD.ŞTİ.	42A SK. NO:38	OSTİM	ANKARA 312 354 80 21-24-56
İNTİKOŞ İNŞ. VE TİC. KOLL.ŞTİ.	ŞEHİT TEĞMEN KALMAZ CAD. (POSTA CAD.) 8/D	ALTINDAG	ANKARA 312 310 74 26
AYTU ELEK.BOB.DOĞALGAZ SAN.TİC.LTD.ŞTİ	IŞIKLAR MAH. SİVRİHİSAR CAD. NO:85/C	MERKEZ	ESKİŞEHİR 222 230 94 44
ÖZPA ELEK.BOBİNAJ - RAMAZAN PANCAR	YENİ SAN.SİT.676 SK.NO:16	MERKEZ	KARAMAN 338 213 10 20
ANKARALI ELEK.SAN.TİC.LTD.ŞTİ.	ESKİ SANAYİ BÖLG.3.CAD.NO:43	KOCASINAN	KAYSERİ 352 336 42 16
AKIN ELEKTRİK BOBİNAJ-AHMET VAROL	SANAYİ BÖLG.5.CAD.NO:5/B	MERKEZ	KAYSERİ 352 336 41 23
YAVUZHAN BOBİNAJ MAK.LTD.ŞTİ.	KARATAY SAN.ÇOBANDEDE SK.NO:20	SELÇUKLU	KONYA 332 233 29 60
TEKNİK YAVUZ BOB-MUSTAFA YAVUZ	FATİH MAH.KARATAY SAN.ÇELİK SK.NO:7	MERKEZ	KONYA 332 235 23 07
SÖZENLER BOBİNAJ-ÇETİN SÖZEN	FEVZİ ÇAKMAK MAH.KOMSAN İŞ MERKEZLERİ 10562 SK. NO:8	KARATAY	KONYA 332 342 63 18

FİRMA DI	ADRES	İL	İL	TEL NO
AKÇAY BOBİNAJ ELEKTRİK-MUSTAFA AKÇAY	SAN.MAH FATİH CAD NO:23	MERKEZ	KIRIKKALE	542 339 71 12
EMEK MOTOR - FERRUH ÇETİNKAYA	ESKİ SAN. SİT. 1/BLOK NO:2	MERKEZ	NIĞDE	388 232 88 59
SERVİS ELEK.EK.TEC.İTH.İHR.LTD.ŞTİ.	4 EYLÜL SAN.SİT.46.BLOK NO:11	MERKEZ	SİVAS	346 228 02 95
FİKRİ BURSAL	ŞEHİTLER CAD.27.SOK.	MERKEZ	SİVAS	346 223 47 92
PAZAR HIRD.-RAMAZAN YIKILMAZ	YENİ MAH.VATAN CAD.NO.26	YERKÖY	YOZGAT	354 517 1270

AKDENİZ BÖLGESİ

EROL TEKNİK-EROL UYGUL	ULU CAMİİ MAH. 25015 SOK. NO:2	MERKEZ	ADANA	322 359 62 83
KUZENLER MAK.SAN.TİC. MURAT ONATOĞLU	KIZILAY CADDESİ KARASOKU MAHALLESİ 2810 SOKAK NO:13 /E	SEYHAN	ADANA	322 311 35 45
YILDIZ TEKN. SERVİS ELEK.SAN.İNŞ.LTD.ŞTİ.	SAN.SİT. 4. BLOK NO:26	MANAVGAT	ANTALYA	242 742 35 33
YILDIZLAR MAK.TEKNIK - MUSTAFA YILDIZ	ŞAFAK MAH.75.YIL CD.121/A KOÇAK APT.NO:12 YENİ SAN.YOLU	KEPEZ	ANTALYA	0242 2270021-5333905
GÜNEYSAN ELEK.BOBİNAJ-ZİYA GÜN	KİREMİTLİ MAH.836.SOKAK NO:23/B BERKÖZLÜ APT	KORKUTELİ	ANTALYA	532 155 54 04
SERKAN NAYIR SERMAK ELEK.BOB.	YENİKÖY MAH.658 SK. YENİKÖY SAN.SİT.NO:2/5	DÖSEMEALTI	ANTALYA	242 421 36 91
BAL BOBİNAJ - AHMET BAL	YENİ SAN.SİT.5.CAD 51/B BLOK NO:7	ANTAKYA	HATAY	326 221 57 96
ULUSAL TEKNİK-EŞREF EZBER	SANAYİ SİT.324/1 SK.NO:8	ISKENDERUN	HATAY	326 616 09 31
İZMİR BOBİNAJ - EMİN ÖZSOY	YENİ SANAYİ SİTESİ 6.BLOK NO:28	MERKEZ	İSPARTA	246 223 70 11
FLAŞ HIRD.ve BOBİNAJ SAN.TİC.LTD.ŞTİ.	SİTERLER MAH. SAN.SİT. 159. CAD. NO:4/D	AKDENİZ	MERSİN	324 336 02 32
YÜCEL ELEK. RECAİ PEKİN	TEKKE MAH.DÖKÜMCÜLER 3704 SOK. NO:8/A	TARSUS	İÇEL	324 614 48 07
ÇOŞKUN BOBİNAJ-SEDAT ÇOŞKUN	MAHMUDIYE MAH.4810 SOK.TUNCER APT.NO:68/A	MERSİN	İÇEL	324 337 3161
ONUR BOBİNAJ-MUSTAFA DİZİBÜYÜK	YENİ SAN.SİT.23.ÇARŞI NO:33	MERKEZ	KAHRAMANMARAŞ	344 236 10 24
BAYRAM BOB. - DURAM BAYRAM	YENİ SAN.SİTESİ 23.SOK.NO:33	MERKEZ	KAHRAMANMARAŞ	344 231 08 26
BOBİNAJSAN SEFA KAYA	GÜNEŞLİ MAH.BATTAL GAZİ CAD.NO:41/D	ELBİSTAN	KAHRAMANMARAŞ	344 413 75 85
SOYLU BOBİNAJ MEHMET SOYLU	RAHİME HATUN MAH.KIZ MESLEK LİSESİ YANI NO:21	İSTIKLAL	OSMANIYE	318 814 46 90

KARADENİZ BÖLGESİ

YURTBAY BOBİNAJ- SAMİM YURTBAY	YENİ SANAYİ SİT.2 NOLU SOK. NO:25	MERKEZ	BARTIN	378 228 45 03
MORAL ELEK.BOB.-METE MORAL	KARAMANLI MH.KONURALP CAD.NO:24	MERKEZ	BOLU	374 210 02 32
ÖZKAN BOBİNAJ-ÖZKAN SÖYLEYEN	ÇEPNİ MAH.KUBBERİ CAD. NO:77	MERKEZ	ÇORUM	364 224 75 97
YILDIZ MAKİNA TİCARET - İSMAİL YILDIZ	BURHANİYE MAH.GENERAL KAZIM SK.NO:1	MERKEZ	DÜZCE	380 514 70 56
TEKNİK İŞ BOBİNAJ-ALATTİN ALKAN	ŞEREFİYE MAH.ÇINAR SOK. NO:18	MERKEZ	DÜZCE	380 524 57 23
ÖZCAN BOBİNAJ DENİZ ÖZCAN	HACI SİYAM MAH. FATİH CAD. NO:94/B	MERKEZ	GİRESUN	454 212 17 35
DAMLAM ELEKTRİK BOBİNAJ	HÜRRİYET MAH.AKTAŞ CAD.NO:17B	MERKEZ	KARABÜK	370 412 72 00
HAKAN HASANBAŞ TEKNİK BOBİNAJ	İNÖNÜ MAH.İNEBOLU CAD.SANAYİ ÇARŞISI NO:132	MERKEZ	KASTAMONU	366 212 62 26
KAHVECİOĞLU ELK.BOBİNAJ-CUMHUR KAHVECİ	DURUGÖL MAH.ATATÜRK BULV.NO:205	MERKEZ	ORDU	452 233 13 35
KOYUNCULAR TEK.ELEK.EL.ALET.TAMİR EYÜP KOYUNCU	TOPHANE MAH.KAÇKAR CAD. NO: 9/A PAŞA OTEL KAR.	MERKEZ	RİZE	464 217 37 31
AKIŞ BOBİNAJ - EVREN BAYRAMKAYA	SANAYİ SİTESİ ULUS CAD.NO:31/B	MERKEZ	SAMSUN	362 238 07 23
AKSA BOB.ELEK.ALET.SER. MURAT ŞAHİN	ESKİ SAN.SİT. YENİ MAH. 34. SOK. NO:13	.	SAMSUN	362 238 88 38
ÇETİN ELEKTRİK BOBİNAJ-MUSTAFA ÇETİN	SANAYİ SİTESİ CAMİALTI NO:22	MERKEZ	TOKAT	356 214 63 07
SARAN BOBİNAJ-MUSTAFA DAĞ	DEĞİRMENDERE MAH.RİZE CAD.ALTIN SK.NO:6	MERKEZ	TRABZON	462 325 45 64
TİRYAKİ BOBİNAJ - KAYA TİRYAKİ	BÜYÜK SANAYİ SOSYAL HİZMET BİNASI NO:12	MERKEZ	TRABZON	462 325 25 93
ERMAK TİCARET KENAN ÇUHAN	MÜFTÜ MAH.İSMAİL HAKKI ÇÖBEK SK.ÇÖBEKOĞLU İŞ HANI NO:26/A	KDZ.EREGLİ	ZONGULDAK	372 316 17 40

DOĞU ANADOLU BÖLGESİ

TAM GÜÇ BOBİNAJ-ELEK.MAK.- SELAHATTİN TOKA	KAĞIZMAN CAD.NO:43	MERKEZ	AĞRI	472 213 23 53
YILDIRIM ELEK.VE BOB.-CEMALETTİN YILDIRIM	KAPTAN PAŞA MAH.ATATÜRK CAD.NO:69	MERKEZ	ARDAHAN	478 211 2858
NEJDET HAROĞLU MAK.YÜK.MÜH.	NAİLBEY MAH.ŞEHİT İDRİS DOĞAN CAD. NO:15A	MERKEZ	ELAZIĞ	424 238 25 15
ÜMİT ELEK.MAK.ÜMİT SUDAS	SANAYİ ÇARŞ.767 SK. NO:54	MERKEZ	ERZİNCAN	446 224 08 01
YILMAZ ELEKTRONİK/NEJDET YILMAZ	ZİYA PAŞA CAD.AŞAĞI MAH.	İSPIR	ERZURUM	442 451 40 95
TEK.MAK.BOBİNAJ MÜKREMİN-YAKUP SEVİNDİ	DEMİRCİLER SAN.SİT. 1BLOK NO:46	YAKUTİYE	ERZURUM	442 243 17 34
AYRIM ELEKTRİK -AYDIN AYRIM	ORTAKAPI M.KARADAĞ C. NO:68	MERKEZ	KARS	535 233 6190
BAŞKENT BOBİNAJ ERKAN ÖZKAZANÇ	YENİ SAN.SİT. 7. CAD. 8. SOK.	MERKEZ	MALATYA	422 336 48 06
KAPLAN BOBİNAJ-MEHMET KAPLAN	YENİ SANAYİ SİTESİ 6.CAD.NO:11	MERKEZ	MALATYA	538 967 38 88
ŞAHİN ELEKTRİK VE BOBİNAJ-ŞAHİN KARATAY	ŞEREFİYE MAH.DOĞAN SOK.NO:8	MERKEZ	VAN	432 214 84 73
EL-TEK BOB.SAİT ÇETİN	ESKİ ZERBANK SOK.YILMIZLAR PASAJI NO:14	MERKEZ	VAN	432 215 7445
ÖZEN ELEK. BOBİNAJ CELAL SEBAHATTİN EBİNÇ	KOÇİBEY CAD. HALEĞİTİM MERKEZİ ARKASI NO:3	MERKEZ	VAN	432 214 22 27

GÜNEY DOĞU ANADOLU BÖLGESİ

AMPER BOBİNAJ-FAYSAL KAYA	YENİMAHALLE 16.SOK. NO:97	MERKEZ	BATMAN	488 212 31 15
METİN BOBİNAJ-METİN AÇIK	FIRAT MAH.EBUSADIK CAD. NO:40	KAHTA	ADİYAMAN	416 725 55 07
ÇÖZÜM NOKTASI ERCAN GÜNDÜZ	SÜMEREVLER MAH.BOZBEY CAD.NO:124/A	MERKEZ	ADİYAMAN	416 213 55 24
AKTAŞ BOBİNAJ ELEKTİRİK / RECEP AKTAŞ	1. SANAYİ SİTESİ 13.BLOK NO:1	MERKEZ	DIYARBAKIR	412 237 98 79
YILDIZLAR MAK.TEKNIK-MUSTAFA YILDIZ	1.SANAYİ SİTESİ 11.SOKAK 13.BLOK NO:1	MERKEZ	DIYARBAKIR	507 304 74 65
KENMAKSAN TİC.ADİL KENDİRKİRAN	DEĞİRMİÇEM MH.GÖĞÜŞ CAD.NO:16/B	SEHİTKAMİL	GAZİANTEP	342 220 65 79
KILIÇ BOBİNAJ MAKİNA SANAYİ HARUN KILIÇ	İSMET PAŞA MAH. 1 NOLU CD.NO:3/B	MERKEZ	GAZİANTEP	342 230 25 48
ÇÖZÜM BOBİNAJ İSMAİL KILIÇ	İSMET PAŞA MAH.İLK BELEDİYE BAŞKANI CAD.NO:3/C	MERKEZ	GAZİANTEP	342 231 95 00
PARLADI ELEKTRİK - FATİH PARLADI	2. ORG.SAN.BÖL.SOSYAL TES. B BLOK NO:4	SEHİTKAMİL	GAZİANTEP	552 788 16 37
LÜX TEK.ZİRAİ MARK.-M.SADIK YURTÇİÇEK	İSMETPAŞA MAH.İNÖNÜ CAD.NO:223 A/B	SAHİNBEY	GAZİANTEP	342 220 44 88

Ειδικές ως προς το μηχάνημα υποδείξεις ασφαλείας

- Κρατάτε καλά το ηλεκτρικό εργαλείο. Όταν βιδώνετε ή λύνετε βίδες μπορεί να εμφανιστούν πρόσκαιρα αντιδραστικές ροπές (κλοσήματα).
- Ασφαλίζετε το υπό κατεργασία τεμάχιο. Ένα υπό κατεργασία τεμάχιο συγκρατείται ασφα- λέστερα με μια διάταξη σύσφιγξης ή με μια μέγγενη παρά με το χέρι σας.
- Πριν αποθέσετε το ηλεκτρικό εργαλείο περιμένετε πρώτα να σταματήσει εντελώς να κινείται. Το τοποθετημένο εργαλείο μπορεί να σφηνώσει και να οδηγήσει στην απώλεια του ελέγχου του μηχανήματος.
- Μη χρησιμοποιήσετε το ηλεκτρικό εργαλείο όταν το ηλεκτρικό καλώδιο του είναι χαλασ-μένο. Μην αγγίζετε το χαλασμένο καλώδιο και βγάλτε το φως από την πρίζα όταν το καλώδιο υποστεί βλάβ η/χαλάσει κατά τη διάρκεια της εργασίας σας. Τυχόν χαλασμένα καλώδια αυξάνουν τον κίνδυνο ηλεκτροπληξίας.

Περιγραφή λειτουργίας



Διαβάστε όλες τις προειδοποιητικές υποδείξεις. Αμέλειες κατά την τήρηση των προειδοποιητικών υπο-δείξεων μπορεί να προκαλέσουν ηλεκτροπληξία, κίνδυνο πυρκαγιάς ή/και σοβαρούς τραυματισμούς.

Παρακαλούμε ανοίξτε τη διπλωμένη σελίδα με την απεικόνιση της συσκευής κι αφήστε την ανοιχτή όσο θα διαβάζετε τις οδηγίες χειρισμού.

Χρήση σύμφωνα με τον προορισμό

Το μηχάνημα προορίζεται για το βίδωμα και το λύσιμο βιδών.

Απεικονιζόμενα στοιχεία

Η απαρίθμηση των απεικονιζόμενων στοιχείων αναφέρεται στην απεικόνιση του ηλεκτρικού εργαλείου στη σελίδα γραφικών.

- 1 Μύτη βιδώματος (bit) *
- 2 Κέλυφος οδήγησης
- 3 Κέλυφος ρύθμισης για οδηγό βάθους βιδώματος
- 4 Οδηγός βάθους βιδώματος
- 5 Γάντζος «clip» ανάρτησης σε ζώνη
- 6 Πλήκτρο ακινητοποίησης διακόπτη ON/OFF
- 7 Διακόπτης ON/OFF
- 8 Διακόπτης αλλαγής φοράς περιστροφής
- 9 Φορέας γενικής χρήσης *

* Εξαρτήματα που απεικονίζονται ή περιγράφονται δεν περιέχονται στη στάνταρ συσκευασία.

Πληροφορίες για θόρυβο και δονήσεις

Οι τιμές μέτρησης εξακριβώθηκαν σύμφωνα με την προδιαγραφή EN 60745.

Η σύμφωνα με την καμπύλη A εκτιμηθείσα χαρακτηριστική στάθμη ακουστικής πίεσης του μηχανήματος ανέρχεται σε 85 dB(A). Στάθμη ακουστικής πίεσης 96 dB(A). Ανασφάλεια μέτρησης K = 3 dB.

Φοράτε ωτασπίδες!

Οι ολικές τιμές κραδασμών (άθροισμα ανυσμάτων τριών διευθύνσεων) εξακριβώθηκαν σύμφωνα με EN 60745:

Τρύπημα σε μέταλλο: Τιμή εκπομπής κραδασμών $a_h < 2,5 \text{ m/s}^2$, ανασφάλεια K = 1,5 m/s^2

Βίδωμα: Τιμή εκπομπής κραδασμών $a_h < 2,5 \text{ m/s}^2$, ανασφάλεια K = 1,5 m/s^2

Η στάθμη κραδασμών που αναφέρεται σ/αυτές τις οδηγίες έχει μετρηθεί σύμφωνα με μια διαδικασία μέτρησης τυποποιημέ νη στο πλαίσιο του προτύπου EN 60745 και μπορεί να χρησιμοποιη- θεί στη σύγκριση των διάφορων μηχανημάτων.

Είναι επίσης κατάλληλη για έναν προσωρινό υπο-λογισμό της επιβάρυνσης από τους κραδασμούς. Η στάθμη κραδασμών που αναφέρεται αντιπρο- σωπεύει τις βασικές χρήσεις του ηλεκτρικού εργαλείου. Σε περίπτωση, όμως, που το ηλεκτρικό εργαλείο θα χρησιμοποιηθεί διαφορετικά, με παρεκκλίνοντα εργαλεία ή χωρίς επαρκή συντή- ρηση, τότε η στάθμη κραδασμών μπορεί να είναι κι αυτή διαφορετική. Αυτό μπορεί να αυξήσει σημαντικά την επιβάρυνση από τους κραδασμούς κατά τη συνολική διάρκεια ολόκληρου του χρονι-κού διαστήματος που εργάζεσθε.

Για την ακριβή εκτίμηση της επιβάρυνσης από τους κραδασμούς θα πρέπει να λαμβάνονται επίσης υπόψη και οι χρόνοι κατά τη διάρκεια των οποίων το μηχάνημα βρίσκεται εκτός λειτουργίας ή λειτουργεί, χωρίς όμως στην πραγματικότητα να χρησιμοποιείται. Αυτό μπορεί να μειώσει σημαν- τικά την επιβάρυνση από τους κραδασμούς κατά τη διάρκεια ολόκληρου του χρονικού διαστήματος που εργάζεσθε.

Γι' αυτό, πριν αρχίσει η δρ άση των κραδασμών, να καθορίζετε πρόσθετα μέτρα ασφαλείας για την προστασία του χειριστή όπως: συντήρηση του ηλεκτρικού εργαλείου και των εργαλείων που χρησιμοποιείτε, ζέσταμα των χεριών, οργάνωση της εκτέλεσης των δι άφορων εργασιών.

Τεχνικά χαρακτηριστικά

Δραπανοκατσάβιδο		384B
Ονομαστική ισχύς	W	600
Αριθμός στροφών χωρίς φορτίο	min ⁻¹	0-4500
μέγιστη διάμετρος βίδας	mm	6,3
Υποδοχή εργαλείου		εσωτερικό εξάγωνο
Βάρος	kg	1,8
Κατηγορία μόνωσης		□ / II

Τα στοιχεία ισχύουν για ονομαστικές τάσεις [U] 230/240 V ~ 50/60 Hz - 110/120 V ~ 60 Hz. Υπό χαμηλότερες τάσεις και σε εκδόσεις ειδικές για τις διάφορες χώρες τα στοιχεία αυτό μπορεί να διαφέρουν.

Παρακαλούμε να προσέξετε τον αριθμό ευρετηρίου στην πινακίδα κατασκευαστή του ηλεκτρικού εργαλείου σας. Οι εμπορικοί χαρακτηρισμοί ορισμένων ηλεκτρικών εργαλείων μπορεί να διαφέρουν.

Δήλωση συμβατότητας CE

Δηλώνουμε υπευθύνως τι αυτό το προϊόν εκπληρώνει τους εξής κανονισμούς ή κατασκευαστικές συστάσεις: EN 60745

Σύμφωνα με τις διατάξεις των Οδηγιών 2006/42/CE, 2004/108/CE, 2006/95/CE

Ramiro de la Fuente
Director Manager
Ιανουαρίου, 2017



Συναρμολόγηση Αντικατάσταση εξαρτήματος

Βγάλτε τον οδηγό βάθους **4** τραβώντας τον από μπροστά. Αφαιρέστε τη μύτη βιδώματος **1**. Αν χρειαστεί μπορείτε να βγάλετε και να αλλάξετε και το γενικό φορέα γενικής χρήσης **9**.

Μετά την αλλαγή τοποθετήστε πάλι τον οδηγό βάθους **4**.

Λειτουργία

Εκκίνηση

- **Δώστε προσοχή στην τάση δικτύου! Η τάση της ηλεκτρικής πηγής πρέπει να ταυτίζεται με την τάση που είναι αναγραμμένη στην πινακίδα κατασκευαστή του ηλεκτρικού εργαλείου. Ηλεκτρικά εργαλεία με χαρακτηριστική τάση 230 V λειτουργούν και με τάση 220 V.**

Ρύθμιση φοράς περιστροφής

Με το διακόπτη αλλαγής φοράς περιστροφής **8** μπορείτε ν' αλλάξετε τη φορά περιστροφής του ηλεκτρικού εργαλείου. Αυτό, όμως, δεν είναι δυνατό αν ο διακόπτης ON/OFF **7** είναι πατημένος.

Δεξιόστροφη κίνηση: Για να βιδώσετε πατήστε το διακόπτη αλλαγής φοράς περιστροφής **8** τέρμα αριστερά. **Αριστερόστροφη κίνηση:** Για να ξεβιδώσετε πατήστε το διακόπτη αλλαγής φοράς περιστροφής **8** τέρμα δεξιά.

Θέση σε λειτουργία κι εκτός λειτουργίας

Για να **θέσετε σε λειτουργία** το ηλεκτρικό εργαλείο πατήστε το διακόπτη ON/OFF **7** και κρατήστε τον πατημένο.

Για να **ακινητοποιήσετε** τον πατημένο διακόπτη ON/OFF **7** πατήστε το πλήκτρο ακινητοποίησης **6**.

Αφήστε το διακόπτη ON/OFF **7** ελεύθερο για να **θέσετε εκτός λειτουργίας** το μηχάνημα ή, αν είναι ακινητοποιημένος με το πλήκτρο ακινητοποίησης **6**, πατήστε σύντομα το διακόπτη ON/OFF **7** κι ακολούθως αφήστε τον ελεύθερο.

Ρύθμιση αριθμού στροφών

Μπορείτε να ρυθμίσετε ομαλά τον αριθμό στροφών του ευρισκόμενου σε λειτουργία ηλεκτρικού εργαλείου, αν άλογα με την πίεση που ασκείτε στο διακόπτη ON/OFF **7**.

Ελαφριά πίεση του διακόπτη ON/OFF **7** έχει σαν αποτέλεσμα χαμηλό αριθμό στροφών. Ο αριθμός στροφών αυξάνει ανάλογα με την αύξηση της πίεσης.

Ρύθμιση του βάθους βιδώματος

Με το κέλυφος ρύθμισης **3** μπορείτε να προεπιλέξετε το βάθος βιδώματος της κεφαλής της βίδας στο υπό κατεργασία τεμάχιο σε συνολικά 12 μανδαλώσμες βαθμίδες ανά περιστροφή. Κάθε βαθμίδα αντιστοιχεί σε αλλαγή του βάθους βιδώματος κατά 0,125 mm. Η στροφή του κελύφους ρύθμισης **3** με ωρολογιακή φορά αυξάνει το βάθος βιδώματος, η στροφή του με φορά αντίθετη της ωρολογιακής μειώνει το βάθος βιδώματος.

Ο καλύτερος τρόπος εξακρίβωσης της απαιτούμενης ρύθμισης είναι ένα δοκιμαστικό βίδωμα.

Υποδείξεις εργασίας

- **Να βάζετε το ηλεκτρικό εργαλείο επάνω στη βίδα μόνο όταν αυτό βρίσκεται εκτός λειτουργίας.** Περιστεφόμενα εργαλεία μπορεί να γλιστρήσουν.

Οδηγήστε τη βίδα στη μύτη βιδώματος **1**. Η βίδα συγκρατείται από τη μαγνητική δύναμη του φορέα γενικής χρήσης **9**. Πατήστε τη μύτη της βίδας γερά επάνω στο υλικό που πρέπει να βιδώσετε μέχρι ο οδηγός βάθους βιδώματος **4** να ακουμπήσει επάνω στο υπό κατεργασία τεμάχιο.

Θέστε το ηλεκτρικό εργαλείο σε λειτουργία. Η βίδα βιδώνεται στο υπό κατεργασία τεμάχιο μέχρι να επιτευχθεί το ρυθμισμένο βάθος βιδώματος. Ο μηχανισμός κίνησης αποσυμπλέκεται. Η υποδοχή εργαλείου δεν γυρίζει άλλο. Ελέγξτε το βάθος βιδώματος και, αν χρειαστεί, επαναρυθμίστε το.

Για το λύσιμο βιδών θέστε το διακόπτη αλλαγής φοράς περιστροφής **8** στην αριστερόστροφη κίνηση και ωθήστε τον οδηγό βάθους βιδώματος **4** προς τα εμπρός χωρίς, όμως, να γυρίσετε το κέλυφος ρύθμισης.

Μπορείτε να εργαστήτε επίσης και με τοποθετημένο τον οδηγό βάθους βιδώματος **4**, όταν πρώτα προσαρμόσετε το βάθος βιδώματος.

Γάντζος ανάρτησης σε ζώνη

Με το γάντζο ανάρτησης σε ζώνη **5** μπορείτε να αναρτήσετε το ηλεκτρικό εργαλείο π. χ. στη ζώνη σας. Έτσι έχετε ανά πάσα στιγμή και τα δυο χέρια σας ελεύθερα και το εργαλείο πρόχειρο.

Συντήρηση και Service

Συντήρηση και καθαρισμός

- **Βγάξτε το φως από την πρίζα πριν από οποιαδήποτε εργασία στο ηλεκτρικό εργαλείο.**

- **Διατηρείτε το ηλεκτρικό εργαλείο και τις σχισμές αερισμού καθαρές για να μπορείτε να εργάζεσθε καλά και ασφαλώς.**

Αν παρ' όλες τις επιμελημένες μεθόδους κατασκευής κι ελέγχου το ηλεκτρικό εργαλείο σταματήσει κάποτε να λειτουργεί, τότε η επισκευή του πρέπει να ανατεθεί σ' ένα εξουσιοδοτημένο συνεργείο για ηλεκτρικά εργαλεία της Stayer.

Απόσυρση

Τα ηλεκτρικά εργαλεία, τα εξαρτήματα και οι συσκευασίες πρέπει να ανακυκλώνονται με τρόπο φιλικό προς το περιβάλλον.

Μόνο για χώρες της ΕΕ:

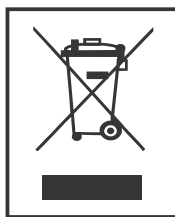

Μην ρίχνετε τα ηλεκτρικά εργαλεία στα απορρίμματα του σπιτιού σας! Σύμφωνα με την Κοινοτική Οδηγία 2002/96/ΕΚ σχετικά με τις παλαιές ηλεκτρικές και ηλεκτρονικές συσκευές και τη μεταφορά της οδηγίας αυτής σε εθνικό δίκαιο δεν είναι πλέον υποχρεωτικό τα άχρηστα ηλεκτρικά εργαλεία να συλλέγονται ξεχωριστά για να ανακυκλωθούν με

τρόπο φιλικό προς το περιβάλλον.

Τηρούμε το δικαίωμα αλλαγών.

PRZEPISY BEZPIECZEŃSTWA DLA ELEKTRONARZĘDZI

Należy przeczytać wszystkie wskazówki i przepisy. Błędy w przestrzeganiu poniższych wskazówek mogą spowodować porażenie prądem, pożar i/lub ciężkie obrażenia ciała.

1. Stanowisko pracy należy utrzymywać w czystości i dobrze oświetlone.

2. Nie należy pracować tym elektronarzędziem w otoczeniu zagrożonym wybuchem, w którym znajdują się np. łatwopalne ciecze, gazy lub pyły. Podczas pracy elektronarzędziem wytwarzają się iskry, które mogą spowodować zapłon.

3. Podczas użytkowania urządzenia zwrócić uwagę na to, aby dzieci i inne osoby postronne znajdowały się w bezpiecznej odległości. Odwrócenie uwagi może spowodować utratę kontroli nad narzędziem.

4. Wtyczka elektronarzędzia musi pasować do gniazda. Nie wolno zmieniać wtyczki w jakikolwiek sposób. Nie wolno używać wtyków adapterowych w przypadku elektronarzędzi z uziemieniem ochronnym.

5. Urządzenie należy zabezpieczyć przed deszczem i wilgocią. Przedostanie się wody do elektronarzędzia podwyższa ryzyko porażenia prądem.

6. Nigdy nie należy używać przewodu do innych czynności. Nigdy nie należy nosić elektronarzędzia, trzymając je za przewód, ani używać przewodu do zawieszenia urządzenia; nie wolno też wyciągać wtyczki z gniazdka pociągając za przewód. Przewód należy chronić przed wysokimi temperaturami, należy go trzymać z dala od oleju, ostrych krawędzi lub ruchomych części urządzenia.

7. W przypadku pracy elektronarzędziem pod gołym niebem, należy używać przewodu przedłużającego, dostosowanego również do zastosowań zewnętrznych.

8. Jeżeli nie da się uniknąć zastosowania elektronarzędzia w wilgotnym otoczeniu, należy użyć wyłącznika ochronnego otoczeniu, należy użyć wyłącznika ochronnego różnicowo-prądowego. Zastosowanie wyłącznika ochronnego różnicowo-prądowego zmniejsza ryzyko porażenia prądem.

9. Podczas pracy z elektronarzędziem należy zachować ostrożność, każdą czynność wykonywać uważnie i z rozwagą. Nie należy używać elektronarzędzia, gdy jest się zmęczonym.

10. Należy nosić osobiste wyposażenie ochronne i zawsze okulary ochronne. Noszenie osobistego wyposażenia ochronnego np. maski przeciwpyłowej, obuwia z podeszwami przeciwpoślizgowymi, lub środków ochrony słuchu zmniejsza ryzyko obrażeń ciała.

11. Należy unikać niezamierzonego uruchomienia narzędzia. Przed włożeniem wtyczki do gniazdka a także przed podniesieniem lub przeniesieniem elektronarzędzia, należy upewnić się, że elektronarzędzie jest wyłączone.

12. Należy unikać nienaturalnych pozycji przy pracy. Należy dbać o stabilną pozycję przy pracy i zachowanie równowagi.

13. Należy nosić odpowiednie ubranie. Nie należy nosić luźnego ubrania ani biżuterii. Włosy, ubranie i rękawice należy trzymać z daleka od ruchomych części.

14. Nie należy przeciążać urządzenia. Do pracy używać należy elektronarzędzia, które są do tego przewidziane. Odpowiednio dobranym elektronarzędziem pracujesz lepiej i bezpieczniej.

15. Nie należy używać elektronarzędzia, którego włącznik/wyłącznik jest uszkodzony. Elektronarzędzie, którego nie można włączyć lub wyłączyć jest niebezpieczne i musi zostać naprawione.

16. Przed regulacją urządzenia, wymianą osprzętu lub po zaprzestaniu pracy narzędziem, należy wyciągnąć wtyczkę z gniazda.

17. Nieużywane elektronarzędzia należy przechowywać w miejscu niedostępnym dla dzieci. Nie należy udostępniać narzędzia osobom, które go nie znają lub nie przeczytały niniejszych przepisów.

18. Konieczna jest należyta konserwacja elektronarzędzia. Należy kontrolować, czy ruchome części urządzenia działają bez zarzutu i nie są zablokowane, czy części nie są pęknięte lub uszkodzone w taki sposób, który miałyby wpływ na prawidłowe działanie elektronarzędzia. Uszkodzone części należy przed użyciem urządzenia oddać do naprawy.

19. Elektronarzędzia, osprzęt, narzędzia pomocnicze itd. należy używać zgodnie z niniejszymi zaleceniami. Uwzględnić należy przy tym warunki i rodzaj wykonywanej pracy. Niezgodne z przeznaczeniem użycie elektronarzędzia może doprowadzić do niebezpiecznych sytuacji.

20. Naprawę elektronarzędzia należy zlecić jedynie wykwalifikowanemu fachowcowi i przy użyciu oryginalnych części zamiennych. To gwarantuje, że bezpieczeństwo urządzenia zostanie zachowane.

PRZEPISY BEZPIECZEŃSTWA DOTYCZĄCE PRACY Z WKRĘTARKAMI

1. Trzymać mocno elektronarzędzie. Podczas dokręcania i luzowania śrub mogą wystąpić krótkotrwałe wysokie momenty reakcji. Przed przystąpieniem do pracy sprawdzić, czy w ścianie nie ma ukrytych przewodów elektrycznych, gazowych itp.

2. Przed odłożeniem elektronarzędzia, należy poczekać, aż znajdzie się ono w bezruchu. Narzędzie robocze może się zablokować i doprowadzić do utraty kontroli nad elektronarzędziem.

3. Nie wolno używać elektronarzędzia z uszkodzonym przewodem. Nie należy dotykać uszkodzonego przewodu; w przypadku uszkodzenia przewodu podczas pracy, należy wyciągnąć wtyczkę z gniazda. Uszkodzone przewody podwyższają ryzyko porażenia prądem. Ryzyko porażenia prądem.



Należy przeczytać wszystkie wskazówki i przepisy.

Używaj ochraniaczy słuchu. Wysoki hałas może doprowadzić do częściowej lub całkowitej utraty słuchu.



Używaj okularów ochronnych. Odpryski powstające podczas pracy elektronarzędziem stanowią poważne zagrożenie dla oczu i mogą spowodować utratę wzroku.

Używaj maski przeciwpyłowej.

1. Opis funkcjonowania

Należy przeczytać wszystkie wskazówki i przepisy. Błędy w przestrzeganiu poniższych wskazówek mogą spowodować porażenie prądem, pożar i ciężkie obrażenia ciała. Należy odnosić się do ilustracji zawartych w niniejszej instrukcji.

1.1. Użycie zgodne z przeznaczeniem

Urządzenie jest przeznaczone do wkręcania i wykręcania śrub w drewnie, metalu, gipsie.

1.2. Opis

1. Wkładka bit
2. Tuleja ogranicznika głębokości
3. Tuleja nastawcza głębokości wkręcania
4. Ogranicznik głębokości wkręcania
5. Klips do paska
6. Przycisk blokady włącznika
7. Włącznik/wyłącznik
8. Przełącznik kierunku obrotów
9. Uniwersalny uchwyt bitu

1.3. Dane techniczne 384B:

		384B
Moc znamionowa	W	600
Prędkość obrotowa bez obciążenia	min ⁻¹	0-4500
Maksymalna średnica wkrętu	mm	6,3
Uchwyt końcówki		6-ścio kątny 1/4"
Waga	kg	1,8
Klasa ochrony		□ / II

2. Montaż

Przed wszystkimi pracami przy elektronarzędziu upewnij się że wtyczka jest odłączona od sieci.

2.1. Wymiana narzędzi

Zdjąć ogranicznik głębokości (4), zsuwając go do przodu. Wyjąć końcówkę wkręcającą (1). Jeżeli zaistnieje taka potrzeba, można też wyjąć i wymienić uchwyt uniwersalny (9). Po dokonaniu wymiany narzędzia, nałożyć ponownie ogranicznik głębokości (4).

3. Praca

3.1. Uruchomienie

Należy zwrócić uwagę na napięcie sieci! Napięcie źródła prądu musi zgadzać się z danymi na tabliczce znamionowej elektronarzędzia. Elektronarzędzia przeznaczone do pracy pod napięciem 230 V można przyłączać również do sieci 220 V.

3.2. Ustawianie kierunku obrotów

Przełącznikiem obrotów (8) można zmienić kierunek obrotów elektronarzędzia.

Przy wciśniętym włączniku/wyłączniku (7) jest to jednak niemożliwe.

Bieg w prawo:

W celu wiercenia i wkręcania śrub nacisnąć przełącznik kierunku obrotów (8) w lewo do oporu.

Bieg w lewo:

W celu zwolnienia lub wykręcenia śrub i nakrętek nacisnąć przełącznik kierunku obrotów (8) w prawo do oporu.

3.3. Włączanie/wyłączanie

W celu włączenia elektronarzędzia nacisnąć włącznik/wyłącznik (7) i przytrzymać w tej pozycji. W celu unieruchomienia wciśniętego włącznika/wyłącznika należy nacisnąć przycisk blokady (6). W celu wyłączenia elektronarzędzia, należy zwolnić włącznik/wyłącznik (7), lub gdy jest on unieruchomiony przyciskiem blokady (6), nacisnąć krótko włącznik/wyłącznik (7), a następnie zwolnić.

3.4. Ustawianie prędkości obrotowej

Prędkość obrotowa włączonego elektronarzędzia może być regulowana bezstopniowo, w zależności od siły nacisku na włącznik/wyłącznik (7). Lekki nacisk na włącznik/wyłącznik oznacza niską prędkość obrotową. Wraz ze zwiększającym się naciskiem prędkość obrotowa rośnie.

Wskazówka: Zawsze zaczynaj operacje wkręcania z jak najmniejszą prędkością obrotową, zwiększając ją w momencie gdy wkręt zaczyna wiercić w wybranym punkcie. Zapobiegnie to ślizganiu się wkręta po powierzchni.

3.5. Nastawianie głębokości wkręcania

Za pomocą tulei (3) można ustalić głębokość zanurzenia głowki śruby/wkrętu w materiale. Na każdy obrót

przypada 12 stopni. Przekręcenie o jeden stopień zmienia głębokość wkręcania o 0,125mm. Obracanie tu- lei (3) w kierunku zgodnym z ruchem wskazówek zegara zwiększa głębokość wkręcania, obracanie w kierunku przeciwnym do ruchu wskazówek zega- ra zmniejsza głębokość wkręcania.

3.6. Wskazówki dotyczące pracy

Przed przyłożeniem elektronarzędzia do śruby należy je wyłączyć. Obracające się narzędzia robocze mogą ześlizgnąć się z łba śruby. Nałożyć śrubę na końcówkę wkręcającą (1). Śruby i wkręty są automatycznie przytrzymywane przez siłę magnetyczną uniwersalnego uchwytu narzędziowego (9). Wcisnąć czubek śruby w obrabiany materiał, aż ogranicznik głębokości wkręcania (4) dotknie jego powier- zchni. Włączyć elektronarzędzie. Rozpocznie się wkręcanie śruby w materiał, aż do osiągnięcia nastawionej uprzednio głębokości. Napęd zostaje wyłączony; uchwyt narzędziowy przestaje się obracać. Skontrolować głębokość wkręcania i w razie potrzeby podregulować. Do wykręcania śrub należy ustawić funkcję „obroty w lewo” za pomocą przełącznika obrotów (8) i zdjąć zsuwając do przodu ogranicznik głębokości wkręcania (4), nie przekraczając przy tym tulei nastawy. Po dopasowaniu głębokości wkręcania, możliwa jest też praca z nałożonym ogranicznikiem głębokości (4).

4. Konserwacja i czyszczenie

Przed wszystkimi pracami przy elektronarzędziu należy wyciągnąć wtyczkę z gniazda.

Aby zapewnić bezpieczną i wydajną pracę, elektronarzędzie i szczeliny wentylacyjne należy utrzymywać w czystości. Jeżeli konieczna okaże się wymiana przewodu przyłączeniowego, należy zlecić ją serwisowi Stayer. Jeśli urządzenie, mimo dokładnej i wszechstronnej kontroli produkcyjnej ulegnie kiedykolwiek awarii, naprawę powinien przeprowadzić autoryzowany serwis elektronarzędzi firmy Stayer.

5. Usuwanie odpadów

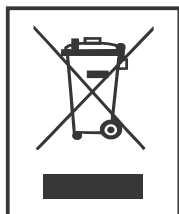

Elektronarzędzia, osprzęt i opakowanie należy poddać utylizacji zgodnie z obowiązującymi zasadami ochrony środowiska. Nie należy wyrzucać elektronarzędzi do odpadów domowych! Zgodnie z europejską wytyczną 2002/96/EC starych, zużytych narzędziach elektrycznych i elektronicznych i jej stosowania w prawie krajowym,

wyeliminowane, niezdadne do użycia elektronarzędzia należy zbierać osobno i doprowadzić do ponownego użytkowania.

6. Dokument przedstawiający treść deklaracji zgodności

Oświadczamy, że produkty przedstawione w rozdziale „Dane techniczne” odpowiadają wymaganiom następujących norm i dokumentów normatywnych: EN 60745 – zgodnie z wymaganiami dyrektyw: 2006/42/EU, 2004/108/CE, 2006/95/CE.

Dokumentacja techniczna przechowywana jest przez producenta:

Stayer Iberica S.A.

Area Empresarial De Andalucia, Sierra De Cazorla, 7, 28320 Pinto, Madrid – Spain.

Upoważnionym przedstawicielem producenta w Polsce jest:

Północna Grupa Narzędziowa Sp. z o.o., 14-100 Ostróda, ul. Hurtowa 6.

Niżej podpisany jest odpowiedzialny za przygotowanie dokumentacji technicznej i składa tę deklarację w imieniu Stayer Iberica S.A.

CE  R0HS

Ramiro de la Fuente Muela,
Dyrektor generalny Stayer Iberica S.A.
Pinto, Madryt, 01.2017r.



Umieszczone na urządzeniu symbole oznaczają:



Używaj ochroniaczy słuchu. Używaj okularów ochronnych. Używaj maski przeciwpyłowej.



STAYER

Área Empresarial Andalucía - Sector 1
C/ Sierra de Cazorla, 7
28320 - Pinto (Madrid) SPAIN
Email: sales@grupostayer.com
Email: info@grupostayer.com



www.grupostayer.com